

Druckausdehnungs-Systeme

1



Flamco stellt ein umfangreiches Sortiment an Ausdehnungsgefäßen her. Sowohl die Stahlgefäße als auch die darin enthaltenen Membranen sind von höchster Qualität und garantieren damit eine lange Lebensdauer. Flamco Ausdehnungsgefäße sind für Kühl- und Heizungswasseranlagen von 2 bis 5200 Litern geeignet.

Neben Ausdehnungsgefäßen bietet Flamco ein umfangreiches Sortiment an Druckhalteautomaten mit Kompressorsteuerung (Baureihe Flexcon M-K) oder mit Pumpensteuerung (Flamcomat) an, die sich alle durch optimale technische Leistung auszeichnen und über ein einfach zu bedienendes Display verfügen. Diese Druckhalteautomaten halten den Druck in der Anlage unabhängig von der Wassertemperatur konstant. Aufgrund ihrer hohen Volumeneffizienz sind sie platzsparender als normale Ausdehnungsgefäße. Flamco bietet auch eine breite Palette von Nachspeiseeinheiten als Ergänzung zur Druckhaltung an.

AUSWAHLTABELLE FÜR FLEXCON MEMBRAN- DRUCKAUSDEHNUNGSGEFÄSSE (MAG) NACH EN 12828

Angegebene Werte ausgelegt für eine Vorlauftemperatur von 90 °C.

Abblasdruck Sicherheitsventil: 3 bar.

Wasservorlage gemäß EN 12828.

Bei Gefäßen bis 12 Liter: 20% des Gefäßnennvolumens.

Bei Gefäßen ab 18 Liter: 0,5% - 1% des Anlagenvolumens mit einem Minimum von 3 Litern.

Vordruck [bar] = Statische Höhe [bar] + 0,2 bar

Auswahltabelle

Flexcon MAG		Wärmeleistung der Anlage			
Nenninhalt [l]	Vordruck [bar]	Lüftung (6,9 dm³/kW) [kW]	Plattenheizkörper (8,8 dm³/kW) [kW]	Plattenheizkörper (12 dm³/kW) [kW]	Fußbodenheizung (18,5 dm³/kW) [kW]
8	0,5	6	4	3	4
12	0,5	12	9	8	9
18	0,5	24	18	15	18
25	0,5	36	30	22	26
35	0,5	56	46	34	40
50	0,5	88	69	50	61
80	0,5	143	112	82	99
110	0,5	198	157	115	139
140	0,5	252	199	146	176
200	0,5	362	282	210	252
300	0,5	548	426	312	378
425	0,5	770	605	440	533
600	0,5	1092	857	628	756
800	0,5	1456	1140	837	1000
1000	0,5	1825	1425	1050	1257
12	1,0	6	4	0	4
18	1,0	14	11	4	9
25	1,0	26	20	8	18
35	1,0	38	30	15	26
50	1,0	63	49	24	43
80	1,0	104	81	41	71
110	1,0	140	113	57	99
140	1,0	181	142	73	125
200	1,0	260	206	106	180
300	1,0	398	312	160	274
425	1,0	560	432	226	387
600	1,0	794	622	320	547
800	1,0	1055	827	426	728
1000	1,0	1320	1038	534	908
25	1,5	10	8	5	7
35	1,5	18	14	10	14
50	1,5	34	27	19	23
80	1,5	59	46	34	40
110	1,5	87	65	50	60
140	1,5	108	84	62	74
200	1,5	157	123	90	108
300	1,5	234	184	134	160
425	1,5	328	260	181	228
600	1,5	455	369	271	325
800	1,5	622	491	362	435
1000	1,5	785	616	451	542

FLEXCON PREMIUM

Für geschlossene Heizungsanlagen (gemäß EN 12828) und Kühlanlagen.

Ausdehnungsgefäße halten den Druck der Anlage stabil, indem sie die zusätzliche Wassermenge, die durch Erwärmen oder Kühlen der Anlage entsteht, vorübergehend auffangen.

- Nachhaltige Ausdehnungsgefäße dank innovativer Technologie.
 - Die neuen Flexcon Premium Ausdehnungsgefäße haben eine Kunststoffmembran (12 bis 35 Liter) aus Thermoplast-Polyolefin (TPO). Die neue Membran hat eine hohe Flexibilität und geringe Durchlässigkeit. Die neue Membran bietet eine deutliche Verbesserung der Umweltfreundlichkeit, weil TPO umweltschonender verbrannt oder zu gleichwertigen Produkten recycelt werden kann.
 - Die Kunststoffmembran ist viel leichter, weil für ihre Produktion bis zu 50% weniger Material benötigt wird. Dies wiederum bedeutet weniger Grundstoffe, weniger Energie (Produktion) und Kraftstoff (Transport), was eine deutliche Senkung der CO₂-Emission ergibt.
 - Mit einer Garantie von 15 Jahren wird eine lange Nutzungsdauer garantiert und somit auch der Wartungsbedarf reduziert.
 - Die extrem niedrige Permeabilität der Membran verhindert ein Austreten des Vordrucks.
 - Die Membranen sind vorgeformt und werden im Gegensatz zu einem nicht befüllbaren Faltenbalg kaum gedehnt, so dass ihre Eigenschaften langfristig erhalten bleiben.
 - Die Konstruktion aus verzinktem Stahlklemmring klemmt die Membran zwischen den beiden tiefgezogenen Gefäßhälften, was nicht nur eine perfekte Abdichtung gewährleistet, sondern auch mechanische Beschädigungen der Membran während des Gebrauchs verhindert (Lastverteilung über die gesamte Klemmkante und nicht an einem Aufhängepunkt).
 - Gasseitig mit Stickstoff befüllt zum Schutz vor Korrosion und Druckverlusten.
 - Das Profil auf der Membran verhindert ein Anhaften an der Gefäßwand und gewährleistet den Zustrom von Expansionswasser bei geringstem Druckanstieg.
 - Das Wasseranschlussgewinde (konisch) bleibt unbeschichtet, wodurch eine bessere Verschraubung erzielt wird.
 - Glänzende Epoxidpulverbeschichtung für perfekten Schutz und Finish.
 - Die Gefäßhälften werden vor der Montage außen beschichtet und nicht danach. Dadurch besteht keine Korrosionsgefahr an der Klemmkante und die Membran erhält während der Produktion keinen lebensdauerermindernden Temperaturschock.
 - Das Stickstoffventil ist versenkt und wird zusätzlich durch eine Ventilkappe und eine Schutzkappe aus recyceltem Kunststoff geschützt.
 - Jedes Ausdehnungsgefäß wird auf Dichtheit und Vordruck überprüft bevor es die Fertigung verlässt.
- Gefäße konform EN 13831.
 - Geeignet für Anlagen mit einer maximalen Durchflusstemperatur von 120 °C.
 - Geeignet für die Zugabe von bis zu 50% Frostschutzmittel auf Glykolbasis.
 - Zulassung gemäß EU Druckgeräte-Richtlinie 2014/18/EU.



Flexcon Premium 2 - 80 (6 bar)

- Maximaler Betriebsüberdruck: 6 bar.
- Maximale Betriebstemperatur (an der Membran): 90 °C.
- Rote (RAL 3002) Epoxid-Pulverbeschichtung.
- Flexcon Premium 35 - 80 inkl. Befestigungsset und angeschweißten Füßen zur Befestigung.

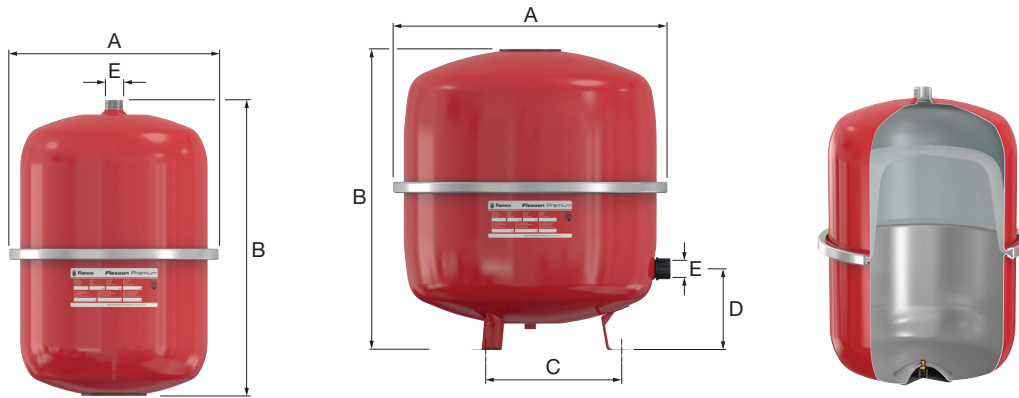

Typ	Nenninhalt [l]	Vordruck [bar]	Abmessungen				Membrane	Anschluss (E)	Gewicht [kg]		Bestellnummer (Vorgänger)	Bestellnummer
			A [mm]	B [mm]	Ø C [mm]	D [mm]						
Flexcon Premium 2	2	2,5	216	144	-	-	Butyl	G 3/4" M	1,7	120	13203	16938
Flexcon Premium 4	4	2,5	216	192	-	-	Butyl	G 3/4" M	2,1	90	13405	16940
Flexcon Premium 8	8	2,5	245	277	-	-	Butyl	R 3/4"	3,2	50	16010	16942
Flexcon Premium 12	12	2,5	286	309	-	-	TPO	R 3/4"	4,5	36	16014	16945
Flexcon Premium 18	18	2,5	286	405	-	-	TPO	R 3/4"	4,7	48	16020	16948
Flexcon Premium 25	25	2,5	328	421	-	-	TPO	R 3/4"	5,8	25	16027	16952
Flexcon Premium 35	35	2,5	396	435	263	118	TPO	R 3/4"	8,1	18	16037	16956
Flexcon Premium 50	50	2,5	437	493	263	134	Butyl	R 3/4"	11,4	12	16053	16960
Flexcon Premium 80	80	2,5	519	534	360	140	Butyl	R 1"	15,0	12	16083	16964



FLEXCON

Für geschlossene Heizungsanlagen (gemäß EN12828) und Kühlanlagen.

- Geeignet für die Zugabe von bis zu 50% Frostschutzmittel auf Glykollbasis.
- Membrane: Stülp-Membrane aus SBR Gummi.
- Rote (RAL 3002) Epoxid-Pulverbeschichtung.
- Gefäße konform EN13831.
- Geeignet für Anlagen mit einer maximalen Durchflusstemperatur von 120 °C.
- Maximale Betriebstemperatur (an der Membran): 70 °C.
(bei höheren Temperaturen empfehlen wir geeignete Maßnahmen zur Temperaturabsenkung zu treffen).
- Zulassung gemäß EU Druckgeräterichtlinie 2014/18/EU.



Flexcon 110 - 1000 (6 bar)

- Maximaler Betriebsüberdruck: 6 bar.
- Vollständig geschweißte Konstruktion.
- Flexcon 110 - 300: inkl. Befestigungsset.

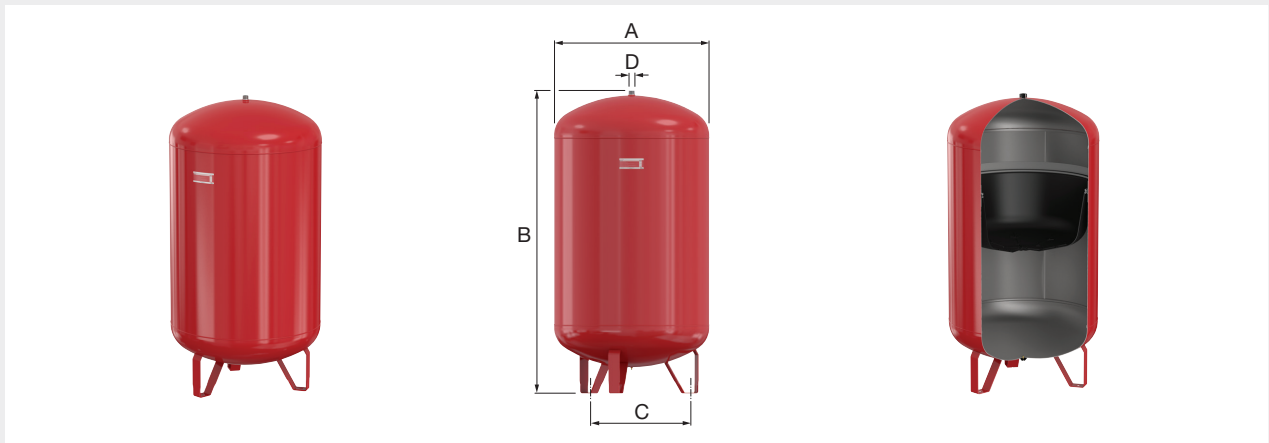

Typ	Nenninhalt [l]	Vordruck [bar]	Abmessungen			Anschluss (D)	Gewicht [kg]		Bestellnummer
			A [mm]	B [mm]	Ø C [mm]				
Flexcon 110	110	2,5	484	784	360	R 1"	19,1	8	16120
Flexcon 140	140	2,5	484	950	360	R 1"	20,1	8	16142
Flexcon 200	200	2,5	484	1300	450	R 1"	27,6	8	16209
Flexcon 300	300	2,5	600	1330	450	R 1"	44,1	6	16305
Flexcon 425	425	2,5	790	1180	610	R 1"	57,4	1	16425
Flexcon 600	600	2,5	790	1540	610	R 1"	70,1	1	16605
Flexcon 800	800	2,5	790	1888	610	R 1"	88,0	1	16805
Flexcon 1000	1000	2,5	790	2268	610	R 1"	101,4	1	16905



FLEXCON TOP

Für geschlossene Heizungsanlagen (gemäß EN12828) und Kühlanlagen.

- Für Frostschutzmittelzusatz auf Glykolbasis bis 50% geeignet.
- Membrane: Stülp-Membrane aus Butyl.
- Rote (RAL 3002) Epoxid-Pulverbeschichtung.
- Gefäße konform EN13831.
- Geeignet für Anlagen mit einer maximalen Durchflusstemperatur von 120 °C.
- Maximale Betriebstemperatur (an der Membran): 90 °C.
(bei höheren Temperaturen empfehlen wir geeignete Maßnahmen zur Temperaturabsenkung zu treffen).
- Zulassung gemäß EU Druckgeräterichtlinie 2014/68/EU.

Flexcon Top 110 - 1000 (10 bar)

- Maximaler Betriebsüberdruck: 10 bar.
- Vollständig geschweißte Konstruktion.
- Flexcon Top 110 - 300: inkl. Befestigungsset.

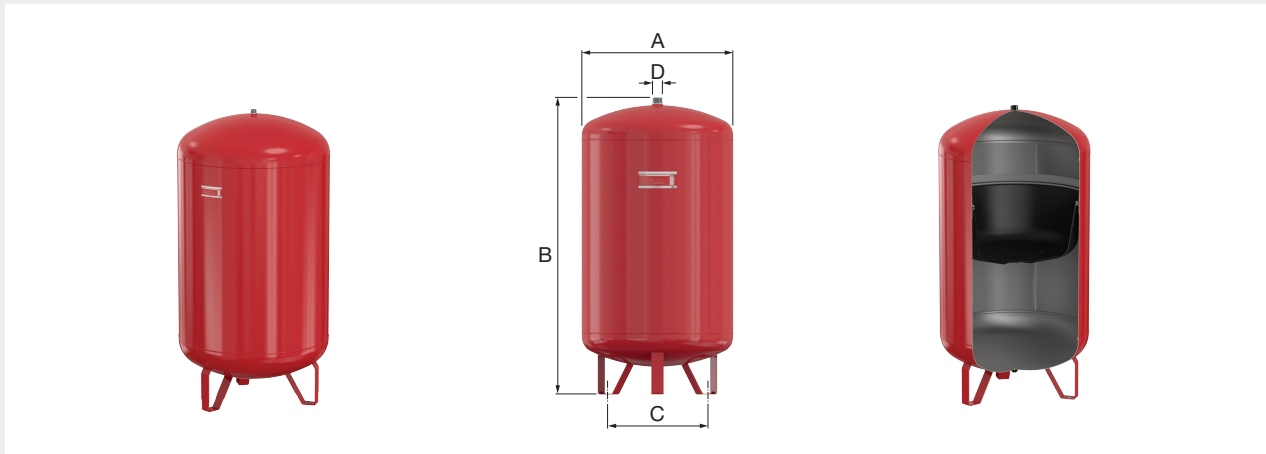

Typ	Nenninhalt [l]	Vordruck [bar]	Abmessungen			Anschluss (D)	Gewicht [kg]		Bestellnummer
			A [mm]	B [mm]	Ø C [mm]				
Flexcon Top 110	110	3,5	484	784	360	R 1"	27,3	8	16090
Flexcon Top 140	140	3,5	484	950	360	R 1"	31,6	8	16091
Flexcon Top 200	200	3,5	600	960	450	R 1"	35,4	8	16092
Flexcon Top 300	300	3,5	600	1330	450	R 1"	57,1	6	16093
Flexcon Top 425	425	3,5	790	1180	610	R 1"	84,9	1	16094
Flexcon Top 600	600	3,5	790	1540	610	R 1"	105,8	1	16096
Flexcon Top 800	800	3,5	790	1888	610	R 1"	133,7	1	16098
Flexcon Top 1000	1000	3,5	790	2268	610	R 1"	155,1	1	16099



CONTRA-FLEX

Für geschlossene Heizungsanlagen (gemäß EN12828) und Kühlanlagen.

Bei einem Temperaturanstieg in der Anlage dehnt sich das Wasser aus. Das Ausdehnungswasser wird vorübergehend im Ausdehnungsgefäß gespeichert, um den Druck in der Anlage konstant zu halten.

Die Vorteile

- Die besten Ausdehnungsgefäße dank innovativer Technik.
- Jedes Ausdehnungsgefäß wird auf Dichtheit und Vordruck überprüft bevor es die Fertigung verlässt.
- Die Membranen sind für Frostschutzmittel geeignet.
- Membranen und Stahlgefäße von höchster Qualität.
- Das Wasseranschlussgewinde bleibt unbeschichtet, wodurch eine bessere Verschraubung erzielt wird.
- Gasseitig mit Stickstoff befüllt zum Schutz vor Korrosion und Druckverlusten.
- Geeignet für die Zugabe von bis zu 50% Frostschutzmittel auf Glykolbasis.
- Membrane: Stülp-Membrane aus SBR Gummi.
- Gefäße konform EN13831.
- Geeignet für Anlagen mit einer maximalen Durchflusstemperatur von 120 °C.
- Maximale Betriebstemperatur (an der Membran): 70 °C.
(bei höheren Temperaturen empfehlen wir, geeignete Maßnahmen zur Temperaturabsenkung zu treffen).
- Zulassung gemäß EU Druckgeräterichtlinie 2014/18/EU.

Contra-Flex 8 - 80 (3/6 bar)

- Maximaler Betriebsüberdruck: 3/6 bar.
- Weiße (RAL 9010) Epoxid-Pulverbeschichtung.
- Qualitativ hochwertige Stahlgefäße mit verzinktem Klemmring.
- Contra-Flex 35 - 80: Mit angeschweißten Füßen zur Befestigung.

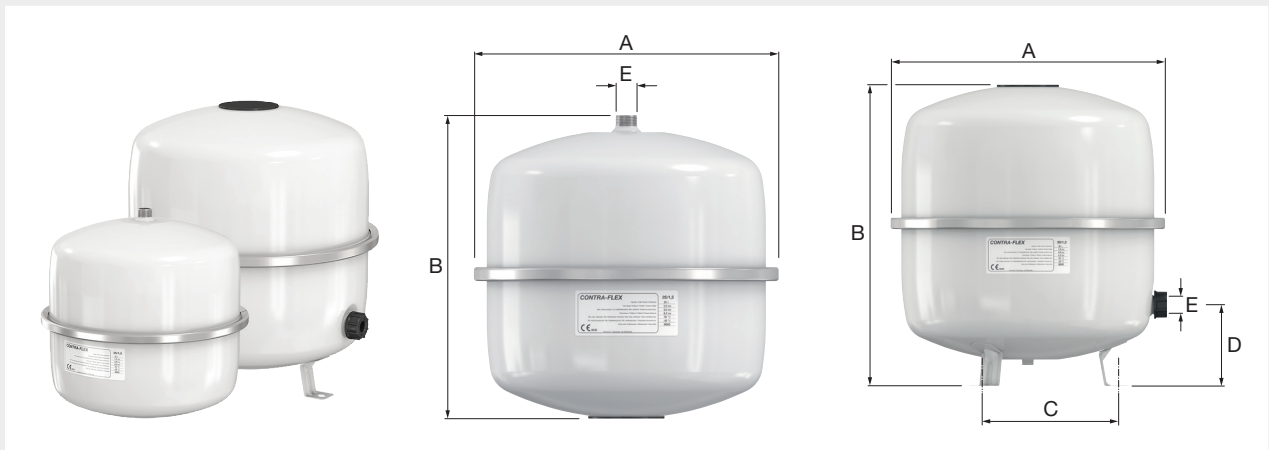



Typ	Nenninhalt [l]	Vordruck [bar]	Max. Betriebsüberdruck [bar]	Abmessungen				Anschluss (E)	Gewicht [kg]		Bestellnummer
				A [mm]	B [mm]	Ø C [mm]	D [mm]				
Contra-Flex W 8	8	1,5	3,0	245	277	-	-	R 3/4"	2,2	50	26063
Contra-Flex W 12	12	1,5	3,0	286	309	-	-	R 3/4"	2,7	36	26153
Contra-Flex 18	18	1,5	3,0	328	323	-	-	R 3/4"	3,7	24	26173
Contra-Flex W 18	18	1,5	3,0	328	323	-	-	R 3/4"	3,7	24	26163
Contra-Flex W 25	25	1,5	3,0	358	356	-	-	R 3/4"	4,5	18	26233
Contra-Flex W 35	35	1,5	3,0	396	435	263	118	R 3/4"	5,6	18	26333
Contra-Flex W 50	50	1,5	6,0	437	493	263	134	R 3/4"	11,4	12	26483
Contra-Flex W 80	80	1,5	6,0	519	534	360	140	R 1"	15,0	12	26783

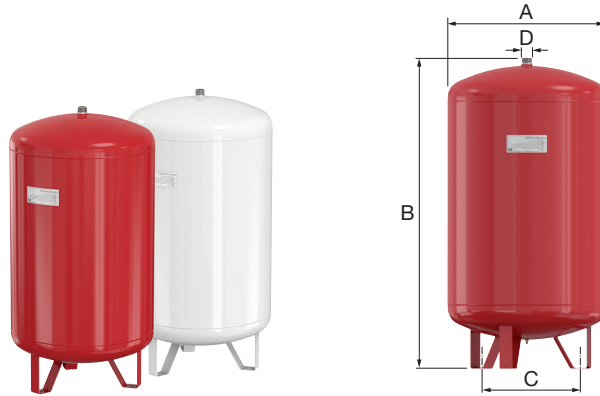

Contra-Flex 100 - 1000 (6 bar)

- Maximaler Betriebsüberdruck: 6 bar.
- Rote (RAL 3002) oder weiße (RAL 9010) Epoxid-Pulverbeschichtung.
- Vollständig geschweißte Konstruktion.



Typ	Nenninhalt [l]	Vordruck [bar]	Abmessungen			Anschluss (D)	Gewicht [kg]		Bestellnummer
			A [mm]	B [mm]	Ø C [mm]				
Contra-Flex 100	100	2,5	484	774	360	R 1"	19,0	8	26105
Contra-Flex 100 weiß	100	2,5	484	774	360	R 1"	19,0	8	16350
Contra-Flex 150	150	2,5	484	1014	360	R 1"	23,6	8	26155
Contra-Flex 150 weiß	150	2,5	484	1014	360	R 1"	23,6	8	16351
Contra-Flex 200	200	2,5	484	1290	360	R 1"	27,5	8	26215
Contra-Flex 200 weiß	200	2,5	484	1290	360	R 1"	27,5	8	16352
Contra-Flex 250	250	2,5	600	1138	450	R 1"	39,9	6	26225
Contra-Flex 250 weiß	250	2,5	600	1138	450	R 1"	39,9	6	16353
Contra-Flex 300	300	2,5	600	1315	450	R 1"	43,9	6	26305
Contra-Flex 300 weiß	300	2,5	600	1315	450	R 1"	43,9	6	16354
Contra-Flex 400	400	2,5	790	1160	610	R 1"	57,1	1	26415
Contra-Flex 400 weiß	400	2,5	790	1160	610	R 1"	57,1	1	16355
Contra-Flex 500	500	2,5	790	1310	610	R 1"	62,9	1	26525
Contra-Flex 500 weiß	500	2,5	790	1310	610	R 1"	62,9	1	16356
Contra-Flex 600	600	2,5	790	1518	610	R 1"	69,7	1	26625
Contra-Flex 600 weiß	600	2,5	790	1518	610	R 1"	69,7	1	16357
Contra-Flex 800	800	2,5	790	1868	610	R 1"	87,5	1	26825
Contra-Flex 800 weiß	800	2,5	790	1868	610	R 1"	87,5	1	16358
Contra-Flex 1000	1000	2,5	790	2248	610	R 1"	100,9	1	26925
Contra-Flex 1000 weiß	1000	2,5	790	2248	610	R 1"	100,9	1	16359



FLEXCON M

Für geschlossene Heizungsanlagen (gemäß EN12828) und Kühlanlagen.

Das Gefäß ist mit einer austauschbaren Membrane ausgestattet. Dies bietet besondere Vorteile bei Anlagen mit großen Abweichungen zwischen statischem Druck und Einstelldruck des Sicherheitsventils.

- Mit austauschbarer Membran.
- Mit Fußhöhenverstellung (außer 1200 - 2000 Liter) und Manometer.
- Mit einer Inspektionsöffnung versehen.
- Ab 1200 Liter: Auf Wunsch kann ein Flexcon M Ausdehnungsgefäß mit einem Flexvent Super Schwimmerentlüfter ausgestattet werden.
- Zubehör kann separat bestellt werden.
- Für Frostschutzmittelzusatz auf Glykolbasis bis 50% geeignet.
- Systemanschluss an der Gefäßunterseite.
- Rote (RAL 3002) Epoxid-Pulverbeschichtung.
- Behälter 100 - 1000 Liter: gemäß EN13831 / 1200 - 5200 Liter: gemäß AD2000.
- Geeignet für Anlagen mit einer maximalen Durchflusstemperatur von 120 °C.
- Maximale Betriebstemperatur (an der Membran): 70 °C.
(bei höheren Temperaturen empfehlen wir, geeignete Maßnahmen zur Temperaturabsenkung zu treffen).
- Zulassung gemäß EU Druckgeräterichtlinie 2014/68/EU.

Sondervordruck und liegende Behälterausführungen auf Anfrage lieferbar.

Flexcon M 100 - 5200 (6/10 bar)

- Membran: Gefäße 100 - 1000 Liter: EPDM. Gefäße 1200 - 8000 Liter: Butyl.

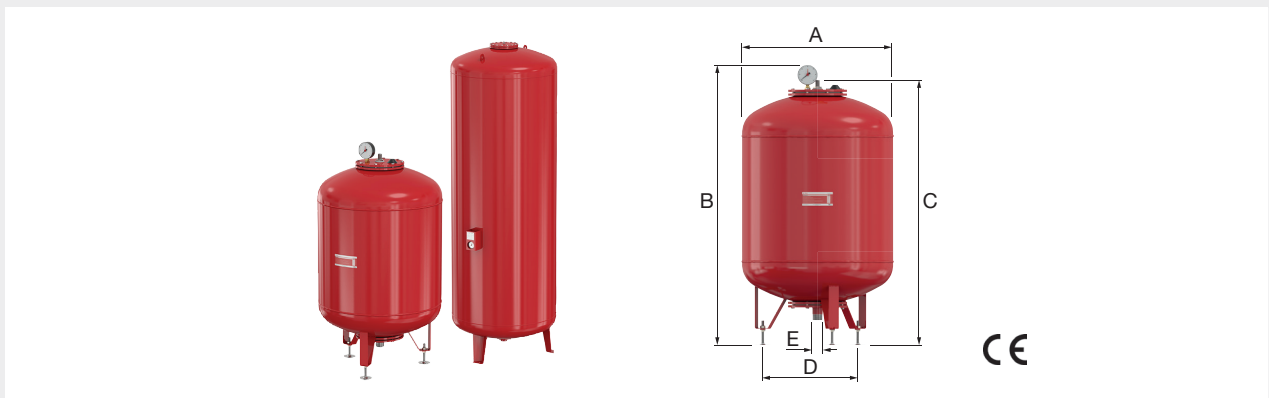

Typ	Nenninhalt [l]	Vordruck [bar]	Max. Betriebsüberdruck [bar]	Abmessungen				Anschluss (E)	Gewicht [kg]		Bestellnummer
				A [mm]	B [mm]	C [mm]	Ø D [mm]				
Flexcon M 100	100	3,0	6,0	484	958	928	360	G 1 1/4" M	23	1	22000
Flexcon M 100	100	6,0	10,0	484	958	928	360	G 1 1/4" M	33	1	22010
Flexcon M 200	200	3,0	6,0	484	1500	1470	360	G 1 1/4" M	30	1	22001
Flexcon M 200	200	6,0	10,0	600	1132	1106	360	G 1 1/4" M	46	1	22011
Flexcon M 300	300	3,0	6,0	600	1505	1475	450	G 1 1/4" M	41	1	22002
Flexcon M 300	300	6,0	10,0	600	1505	1475	450	G 1 1/4" M	60	1	22012
Flexcon M 400	400	3,0	6,0	790	1348	1318	610	G 1 1/4" M	55	1	22003
Flexcon M 400	400	6,0	10,0	790	1348	1318	610	G 1 1/4" M	84	1	22013
Flexcon M 500	500	3,0	6,0	790	1498	1468	610	G 1 1/4" M	61	1	22004
Flexcon M 600	600	3,0	6,0	790	1708	1678	610	G 1 1/4" M	68	1	22005
Flexcon M 600	600	6,0	10,0	790	1708	1678	610	G 1 1/4" M	106	1	22014
Flexcon M 800	800	3,0	6,0	790	2055	2025	610	G 1 1/4" M	93	1	22006
Flexcon M 800	800	6,0	10,0	790	2055	2025	610	G 1 1/4" M	145	1	22015
Flexcon M 1000	1000	3,0	6,0	790	2404	2374	610	G 1 1/4" M	105	1	22007
Flexcon M 1000	1000	6,0	10,0	790	2404	2374	610	G 1 1/4" M	167	1	22016
Flexcon M 1200	1200	4,0	6,0	1000	-	1940	850	Rp 1 1/2" *	285	1	22108
Flexcon M 1200	1200	6,0	10,0	1000	-	1940	850	Rp 1 1/2" *	410	1	22148
Flexcon M 1600	1600	4,0	6,0	1000	-	2440	850	Rp 1 1/2" *	340	1	22109
Flexcon M 1600	1600	6,0	10,0	1000	-	2440	850	Rp 1 1/2" *	485	1	22149
Flexcon M 2000	2000	4,0	6,0	1200	-	2180	1050	Rp 2" *	425	1	22110
Flexcon M 2000	2000	6,0	10,0	1200	-	2180	1050	Rp 2" *	600	1	22150
Flexcon M 2800	2800	4,0	6,0	1200	-	2780	1050	Rp 2 1/2" *	510	1	22118
Flexcon M 2800	2800	6,0	10,0	1200	-	2780	1050	Rp 2 1/2" *	725	1	22158
Flexcon M 3500	3500	4,0	6,0	1200	-	3580	1050	Rp 2 1/2" *	620	1	22111
Flexcon M 3500	3500	6,0	10,0	1200	-	3580	1050	Rp 2 1/2" *	900	1	22151
Flexcon M 5200	5200	6,0	10,0	1500	-	3600	1142	Rp 2 1/2" *	1330	1	22152

* Adapter mit Flanschanschluss PN16 erforderlich.

FLEXCON P

Flaches Ausdehnungsgefäß mit geringer Bauhöhe und Aufhängeöse. Für geschlossene Heizungsanlagen (gemäß EN12828) und Kühlanlagen.

- Die ovale Form in Kombination mit der praktischen Aufhängeöse ermöglicht eine schnelle und einfache Montage und gewährleistet eine optimale Raumausnutzung.
- Aufgrund des speziellen Designs bleibt kein Restwasser im Gefäß zurück.
- Für Frostschutzmittelzusatz auf Glykolbasis bis 50% geeignet.
- Rote (RAL 3002) Epoxid-Pulverbeschichtung.
- Membrane: Stülp-Membrane aus Butyl.
- Gefäß konform EN13831.
- Geeignet für Anlagen mit einer maximalen Durchflusstemperatur von 120 °C.
- Maximale Betriebstemperatur (an der Membran): 90 °C.
(bei höheren Temperaturen empfehlen wir, geeignete Maßnahmen zur Temperaturabsenkung zu treffen).
- Zulassung gemäß EU Druckgeräterichtlinie 2014/68/EU.

Flexcon P 18 - 50 (3 bar)

- Max. Betriebsüberdruck: 3 bar.
- Qualitativ hochwertige Stahlgefäße mit verzinktem, pulverbeschichtetem Klemmring.

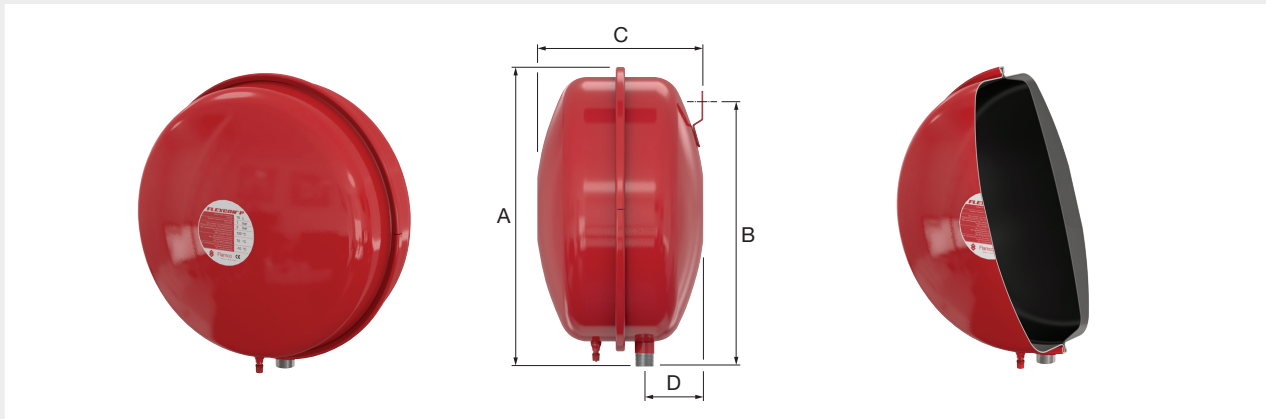

Typ	Nenninhalt [l]	Vordruck [bar]	Abmessungen				Anschluss	Membran	Gewicht [kg]		Bestellnummer
			A [mm]	B [mm]	C [mm]	D [mm]					
Flexcon P 18	18	1,0	387	365	226	80	G 3/4" M	Butyl	5,7	30	13316
Flexcon P 25	25	1,0	435	415	256	90	G 3/4" M	Butyl	7,7	20	13326
Flexcon P 35	35	1,0	435	450	333	110	G 3/4" M	Butyl	8,9	16	13336
Flexcon P 50	50	1,5	515	505	344	125	G 3/4" M	Butyl	11,8	12	13357



FLEXCON VORLAGEBEHÄLTER

Gefäße zum Schutz von Flexcon Ausdehnungsgefäßen bei Anlagen mit Betriebstemperaturen > 70 °C und < 4 °C (vor dem Ausdehnungsgefäß).

Die Gefäße befinden sich zwischen dem Ausdehnungsgefäß und dem Rücklauf.

- Geeignet für die Zugabe von bis zu 50% Frostschutzmittel auf Glykolbasis.
- Rote (RAL 3002) Epoxid-Pulverbeschichtung.

Behälterausführungen mit max. Betriebsüberdruck > 10 bar sind auf Anfrage lieferbar.

Flexcon VSV 100 - 1000 (6 bar)



- Maximaler Betriebsüberdruck: 6 bar.
- Maximale Betriebstemperatur (Auslegung): 110 °C.
- Das Gefäß wurde in Übereinstimmung mit den anerkannten Regeln der Technik hergestellt und erfüllt die grundlegenden Konstruktionsanforderungen des Mitgliedsstaates.

Typ	Nenninhalt [l]	Abmessungen		Anschluss zum Gefäß		Gewicht [kg]		Bestellnummer
		Ø [mm]	H. [mm]	Gefäß	System			
Flexcon VSV 100	100	484	794	Rp 1 1/2"	Rp 1 1/2"	26,5	1	23386
Flexcon VSV 200	200	484	1304	Rp 1 1/2"	Rp 1 1/2"	28,8	1	23380
Flexcon VSV 350	350	484	2124	Rp 1 1/2"	Rp 1 1/2"	55,0	1	23381
Flexcon VSV 500	500	600	2025	Rp 2"	Rp 2"	64,0	1	23382
Flexcon VSV 750	750	790	1904	Rp 2"	Rp 2"	96,0	1	23383
Flexcon VSV 1000	1000	790	2255	Rp 2"	Rp 2"	114,0	1	23384

Flexcon VSV 100 - 1000 (10 bar)



- Maximaler Betriebsüberdruck: 10 bar.
- Maximale Betriebstemperatur (Auslegung): 110 °C.
- Das Gefäß wurde in Übereinstimmung mit den anerkannten Regeln der Technik hergestellt und erfüllt die grundlegenden Konstruktionsanforderungen des Mitgliedsstaates.

Typ	Nenninhalt [l]	Abmessungen		Anschluss zum Gefäß		Gewicht [kg]		Bestellnummer
		Ø [mm]	H. [mm]	Gefäß	System			
Flexcon VSV 100	100	484	794	Rp 1 1/2"	Rp 1 1/2"	31	1	23306
Flexcon VSV 200	200	484	1304	Rp 1 1/2"	Rp 1 1/2"	51	1	23300
Flexcon VSV 350	350	484	2124	Rp 1 1/2"	Rp 1 1/2"	80	1	23301
Flexcon VSV 500	500	600	2025	Rp 2"	Rp 2"	96	1	23302
Flexcon VSV 750	750	790	1904	Rp 2"	Rp 2"	142	1	23303
Flexcon VSV 1000	1000	790	2255	Rp 2"	Rp 2"	172	1	23304

Flexcon V-B 50 - 2000 (10 bar)



- Maximaler Betriebsüberdruck: 10 bar.
- Maximale Betriebstemperatur (Auslegung): 160 °C.

Typ	Nenninhalt [l]	Abmessungen		Anschluss zum Gefäß		Gewicht [kg]		Bestellnummer
		Ø [mm]	H. [mm]	Gefäß	System			
V-B 50	50	450	640	G 1 1/4" F	R 1 1/4"	62	1	22730
V-B 180	180	550	1235	G 1 1/4" F	R 1 1/4"	133	1	22731
V-B 300	300	550	1735	G 1 1/4" F	R 1 1/4"	182	1	22729
V-B 400	400	750	1470	G 1 1/4" F	R 1 1/4"	255	1	22732
V-B 600	600	750	1860	G 1 1/4" F	R 1 1/4"	293	1	22733
V-B 800	800	750	2250	G 1 1/4" F	R 1 1/4"	344	1	22734
V-B 1000	1000	750	2750	G 1 1/2" F	R 1 1/2"	409	1	22735
V-B 1200	1200	1000	2200	G 1 1/2" F	R 1 1/2"	520	1	22736
V-B 1600	1600	1000	2700	G 1 1/2" F	R 1 1/2"	605	1	22737
V-B 2000	2000	1200	2435	G 2" F	R 2"	675	1	22738

FLEXCON SOLAR

Flexcon Solar Membran-Druckausdehnungsgefäße (MAG) für geschlossene, eigensichere Solaranlagen.

- Für Frostschutzmittelzusatz auf Glykolbasis bis 50% geeignet.
- Weiße (RAL 9010) Epoxid-Pulverbeschichtung.
- Membrane: Stülp-Membrane aus Butyl.
- Gefäße konform EN13831.
- Geeignet für Anlagen mit einer maximalen Durchflusstemperatur von 120 °C.
- Maximale Betriebstemperatur (an der Membran): 110 °C.
(bei höheren Temperaturen empfehlen wir geeignete Maßnahmen zur Temperaturabsenkung zu treffen).
- Zulassung gemäß EU Druckgeräterichtlinie 2014/68/EU.

Flexcon Solar 8 - 80 (8 bar)

- Max. Betriebsüberdruck: 8 bar.
- Qualitativ hochwertige Stahlgefäße mit verzinktem Klemmring.
- Flexcon Solar 35 - 80 inkl. Befestigungsset und angeschweißten Füßen zur Befestigung.
- Weiße (RAL 9010) Epoxid-Pulverbeschichtung.



Typ	Nenninhalt [l]	Vordruck [bar]	Abmessungen				Anschluss (E)	Gewicht [kg]		Bestellnummer
			A [mm]	B [mm]	Ø C [mm]	D [mm]				
Flexcon Solar 8	8	2,5	245	277	-	-	R 3/4"	3,2	50	16060
Flexcon Solar 12	12	2,5	286	309	-	-	R 3/4"	4,5	36	16061
Flexcon Solar 18	18	2,5	328	323	-	-	R 3/4"	5,7	24	16062
Flexcon Solar 25	25	2,5	358	356	-	-	R 3/4"	7,3	18	16063
Flexcon Solar 35	35	2,5	396	435	263	118	R 3/4"	8,1	18	16064
Flexcon Solar 50	50	2,5	437	493	263	134	R 3/4"	11,4	12	16065
Flexcon Solar 80	80	2,5	519	534	360	140	R 1"	15,0	12	16066



AIRFIX A/D

Für Trinkwassererwärmungs- und Druckerhöhungsanlagen.

Perfekt für den Einsatz mit Trinkwassersystemen!

Außen- und Innenseite des Airfix A und D sind durch eine spezielle Beschichtung korrosionsgeschützt. Durch den Einsatz eines Klemmrings lassen sich beide Gefäßhälften, bereits vor der Montage, gleichmäßig und vollständig beschichten. Die extra für die Produktreihe entwickelte Membrane verursacht keine Färbung, Geruchs- und Geschmacksänderung des Wassers.

Mit Airfix A und D entscheiden Sie sich für:

- Keine Verschwendung von wertvollem Trinkwasser.
 - Mit spezieller Durchflusskonstruktion.
 - Kontinuierlicher Durchfluss verhindert Bakterienwachstum.
 - Zuverlässigkeit und eine lange Lebensdauer.
 - Butyl-Membrane und Beschichtung verursachen keine Farb-, Geruchs- und Geschmacksänderung des Wassers.
 - Die bewährte Airfix Membrane, die robust im Klemmring rundum gehalten wird, deren überdurchschnittliche Beanspruchbarkeit durch Tests und Praxis bewiesen ist (die Werte liegen weit über der Norm!).
 - Außen und innen mit korrosionsbeständiger Beschichtung, sowohl wasser- als auch gasseitig.
 - Die Klemmring-Konstruktion ermöglicht eine Beschichtung vor der Montage.
 - Eine ausgeklügelte Durchströmungstechnik. Das Gefäß kann einfach in bestehende Anlagen eingebaut werden (T-Stück bauseits).
 - Stickstofffüllung für ein längeres Aufrechterhalten des Vordrucks.
- Weiße (RAL 9010) Epoxid-Pulverbeschichtung.
 - Maximaler Betriebsüberdruck: 8/10 bar.
 - Geeignet für Anlagen mit einer maximalen Durchflusstemperatur von 120 °C.
 - Maximale Betriebstemperatur (an der Membran): 70 °C.
 - Behälter gemäß EN13831.
 - Zulassung gemäß EU Druckgeräte richtlinie 2014/68/EU.
- Airfix A/D 35 - 80: Mit Aufhängelasche.

Airfix D 8 - 35 (8/10 bar)

Ausgestattet mit einem speziell mitgelieferten T-Stück mit integriertem Strömungsteiler und interner Durchströmungseinheit zur vollständigen Gefäßdurchströmung. Mit Airfix D entscheiden Sie sich für eine patentierte Durchströmungstechnik.

- Inkl. speziellem T-Stück (¾") mit integriertem Strömungsteiler und interner Durchströmungseinheit.
- Prüfzeichen DIN-DVGW: NW-0411 AU2096.

Es entspricht der KTW-C Vorschrift und erfüllt - und übertrifft - die Anforderungen der DIN 4807/5.

- Airfix D 35: Mit Aufhängelasche.
- Komplettes Anschluss-Set inkl. Absperrung und Entleerung erhältlich (AirfixControl).



Typ	Vordruck [bar]	Max. Betriebsüberdruck [bar]	Abmessungen		Anschluss	Gewicht [kg]		Bestellnummer
			Ø [mm]	Höhe [mm]				
Airfix D 8	4	10	245	301	R ¾"	3,2	50	14259
Airfix D 12	4	10	286	334	R ¾"	4,3	36	14349
Airfix D 18	4	10	328	325	R ¾"	4,9	24	14459
Airfix D 25	4	10	358	378	R ¾"	6,6	18	14559
Airfix D 35	4	8	396	437	R ¾"	8,1	18	14659



Airfix A 8 - 80 (8/10 bar)

Der mitgelieferte Strömungsteiler aus Kunststoff wird in ein Standard T-Stück (nicht im Lieferumfang) montiert und sorgt für eine optimale Gefäßdurchströmung, was die Bakterienbildung im Gefäßinneren unterbindet.

- Inkl. Strömungsverteiler aus Kunststoff.
- Prüfzeichen DIN-DVGW: NW-0411 AU2095.
Es entspricht der KTW-C Vorschrift und erfüllt - und übertrifft - die Anforderungen der DIN 4807/5.
- Airfix A 35 - 80: Mit Aufhängelasche.
- Komplettes Anschluss-Set inkl. Absperrung und Entleerung erhältlich (AirfixControl).



Typ	Vordruck [bar]	Max. Betriebsüberdruck [bar]	Abmessungen		Anschluss	Gewicht [kg]		Bestellnummer
			Ø [mm]	Höhe [mm]				
Airfix A 8	4	10	245	301	R 3/4"	3,2	50	24259
Airfix A 12	4	10	286	334	R 3/4"	4,3	36	24349
Airfix A 18	4	10	328	325	R 3/4"	4,9	24	24459
Airfix A 25	4	10	358	378	R 3/4"	6,6	18	24559
Airfix A 35	4	8	396	437	R 3/4"	8,1	18	24659
Airfix A 50	4	8	437	473	R 3/4"	11,2	12	24749
Airfix A 80	4	8	519	540	R 3/4"	15,0	12	24809



Bestimmung der Airfix-Größe in Warmwasserbereitungsanlagen.

Berechnungsgrundlage nach DIN 4807.

- Kaltwassertemperatur: 10 °C.
- Warmwassertemperatur: 60 °C.

Inhalt des Warmwasserbereiters [l]	Kaltwasser Zulaufdruck [bar]	Ansprechdruck des Sicherheitsventils			
		6 bar	7 bar	8 bar	10 bar
100	3	Airfix 8/3	Airfix 8/3	Airfix 8/3	Airfix 8/3
100	4	Airfix 12/4	Airfix 8/4	Airfix 8/4	Airfix 8/4
120	3	Airfix 8/3	Airfix 8/3	Airfix 8/3	Airfix 8/3
120	4	Airfix 18/4	Airfix 12/4	Airfix 8/4	Airfix 8/4
150	3	Airfix 12/3	Airfix 8/3	Airfix 8/3	Airfix 8/3
150	4	Airfix 18/4	Airfix 12/4	Airfix 12/4	Airfix 8/4
200	3	Airfix 18/3	Airfix 12/3	Airfix 12/3	Airfix 8/3
200	4	Airfix 25/4	Airfix 18/4	Airfix 12/4	Airfix 12/4
250	3	Airfix 18/3	Airfix 18/3	Airfix 12/3	Airfix 12/3
250	4	Airfix 35/4	Airfix 25/4	Airfix 18/4	Airfix 12/4
300	3	Airfix 25/3	Airfix 18/3	Airfix 18/3	Airfix 12/3
300	4	Airfix 35/4	Airfix 25/4	Airfix 18/4	Airfix 18/4
400	3	Airfix 35/3	Airfix 25/3	Airfix 18/3	Airfix 18/3
400	4	Airfix 80/4	Airfix 35/4	Airfix 25/4	Airfix 18/4
500	3	Airfix 35/3	Airfix 25/3	Airfix 25/3	Airfix 18/3
500	4	Airfix 50/4 (2x)	Airfix 50/4	Airfix 35/4	Airfix 25/4

AirfixControl

Für geschlossene Trinkwassererwärmungsanlagen nach DIN 4807-5.
 Komplettes Anschluss-Set inkl. Absperrung und Entleerung für Airfix A und D Gefäße mit 3/4" Anschluss.
 DVGW-Zertifizierung in Kombination mit Airfix A oder Airfix D.

AirfixControl ermöglicht auf einfachem und schnellem Weg den Vordruck des Airfix A und Airfix D Ausdehnungsgefäßes zu überprüfen oder einen Gefäß austausch durchzuführen, ohne den Anlagenbetrieb unterbrechen zu müssen.

- In das Gefäß integrierte Entleerungsvorrichtung für den jährlichen Vordruck-Test ohne Ausbau des Gefäßes.
- In geschlossener Position bleibt der Durchfluss intakt und der Druck im System wird aufrecht erhalten.
- Maximale Betriebstemperatur: 70 °C.
- Maximaler Arbeitsdruck: 10 bar.

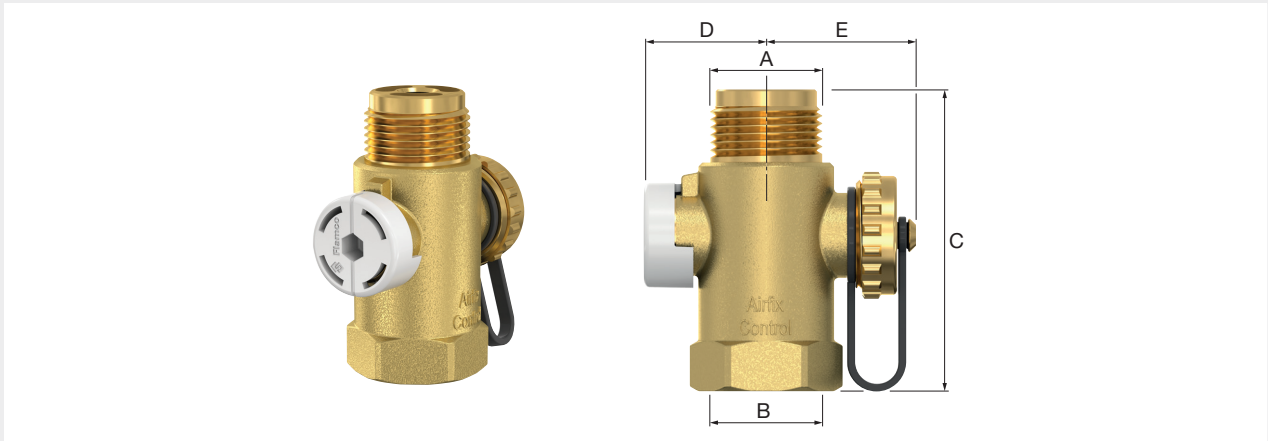

Typ	Anschluss		Abmessungen			Gewicht [kg]		Bestellnummer
	A	B	C [mm]	D [mm]	E [mm]			
AirfixControl	G 3/4" M	G 3/4" F	71	29	34	0,24	1	28930

DIN
4807-5



AIRFIX D-E

Für Druckerhöhungs-, Brauchwasserversorgungs- und Trinkwassererwärmungsanlagen.

Ausgestattet mit einer Durchströmungsarmatur, um eine Bildung unerwünschter Bakterien zu verhindern. Die Innenseiter der Durchströmungsarmatur ist zur Vorbeugung gegen Korrosion mit einer speziellen Beschichtung versehen. Eine eigens für die Produktreihe hergestellte Membrane verhindert Farb-, Geruchs- und Geschmacksveränderung des Wassers.

- Sehr gute Gefäßdurchströmung.
 - Geringer Druckverlust.
 - Stickstofffüllung für ein längeres Aufrechterhalten des Vordrucks.
 - Der Standard-Membranbruchmelder kann (optional) mit einer Membranbruch-Fernanzeige geliefert werden.
 - Austauschbare Butyl-Membrane nach DIN 4807/5.
 - Einfache Montage, lange Lebensdauer.
- Prüfzeichen DIN-DVGW: NW-0411 BQ 0340.
 - Farbe: Weiße (RAL 9010) Epoxid-Pulverbeschichtung.
 - Werkseitiger Vordruck: 6 bar (Sondervordruck bei Bestellung angeben).
 - Geeignet für Anlagen mit einer maximalen Durchflusstemperatur von 120 °C.
 - Maximale Betriebstemperatur (an der Membran): 70 °C.
 - Zulassung gemäß EU Druckgeräteverordnung 2014/68/EU.

Airfix D-E 100 - 1000 (10 bar)

- Maximaler Betriebsüberdruck: 10 bar.

Airfix D-E 100 - 1000:

- Behälter gemäß EN13831.
- Mit Durchströmungsarmatur, Manometer und Fußhöhenverstellung.

Airfix D-E 1600 - 3000:

- Behälter gemäß AD2000.
- Mit Durchströmungsarmatur mit einem Duo-Flanschanschluss und elektronischer Membranbruchmelder. Der Membranbruchmelder kann (optional) mit einer Membranbruch-Fernanzeige geliefert werden.



Typ	Nenninhalt [l]	Abmessungen		Anschluss (2x)	Flanschanschlüsse * (2x)	Gewicht [kg]		Bestellnummer
		Ø [mm]	Höhe [mm]					
Airfix D-E 100	100	484	897	G 1 1/2" M	-	38	1	14750
Airfix D-E 200	200	600	1075	G 1 1/2" M	-	51	1	14751
Airfix D-E 300	300	600	1444	G 1 1/2" M	-	65	1	14752
Airfix D-E 400	400	790	1287	G 2" M	-	89	1	14753
Airfix D-E 600	600	790	1647	G 2" M	-	110	1	14754
Airfix D-E 800	800	790	1994	G 2" M	-	148	1	14755
Airfix D-E 1000	1000	790	2345	G 2" M	-	170	1	14756
Airfix D-E 1600	1600	1000	2663	-	DN 80	550	1	14916
Airfix D-E 2000	2000	1200	2412	-	DN 80	620	1	14920
Airfix D-E 3000	3000	1200	3312	-	DN 80	805	1	14930

* EN 1092-1 PN16.



Airfix D-E 50 - 3000 (16 bar)

- Maximaler Betriebsüberdruck: 16 bar.
- Behälter gemäß AD2000.
- Durchströmungsarmatur mit einem Duo-Flanschanschluss und elektronischer Membranbruchmelder. Der Membranbruchmelder kann (optional) mit einer Membranbruch-Fernanzeige geliefert werden.



Typ	Nenninhalt [l]	Abmessungen		Flanschanschlüsse* (2x)	Gewicht [kg]		Bestellnummer
		Ø [mm]	Höhe [mm]				
Airfix D-E 50	50	450	839	DN 40	70	1	14701
Airfix D-E 80	80	450	1019	DN 40	80	1	14801
Airfix D-E 120	120	450	1274	DN 40	95	1	14813
Airfix D-E 180	180	550	1238	DN 40	135	1	14819
Airfix D-E 240	240	550	1498	DN 40	160	1	14825
Airfix D-E 300	300	550	1838	DN 40	190	1	14831
Airfix D-E 600	600	750	1843	DN 50	300	1	14861
Airfix D-E 800	800	750	2233	DN 50	350	1	14881
Airfix D-E 1000	1000	750	2733	DN 50	415	1	14911
Airfix D-E 1600	1600	1000	2682	DN 80	610	1	14917
Airfix D-E 2000	2000	1200	2425	DN 80	680	1	14921
Airfix D-E 3000	3000	1200	3335	DN 80	890	1	14931

* EN 1092-1 PN16.

Mono-Anschlüsse



Edelstahl (AISI 304) und innenbeschichtete Mono-Anschlüsse für nicht-trinkwasserführende Anlagen.

Edelstahl Anschlüsse geeignet für:

- Airfix D-E-B 10 bar: 1600 - 3000 l.
- Airfix D-E-B 16, 25 bar: 50 - 3000 l.
- Airfix D-E 10 bar: 100 - 1000 l.: Auf Anfrage.
- Airfix D-E 10 bar: 1600 - 3000 l.
- Airfix D-E 16 bar: 50 - 3000 l.

Innenbeschichtete Anschlüsse geeignet für:

- Airfix D-E 10 bar: 1600 - 3000 l.
- Airfix D-E 16 bar: 50 - 3000 l.

Typ	Nenninhalt [l]	Anschluss		Bestellnummer
Mono klein - Edelstahl	50 - 300	G 1 1/2"	1	14960
Mono medium - Edelstahl	600 - 1000	G 2"	1	14961
Mono groß - Edelstahl	1600 - 3000	G 2 1/2"	1	14962
Mono klein - innenbeschichtet	50 - 300	G 1 1/2"	1	14955
Mono medium - innenbeschichtet	600 - 1000	G 2"	1	14956
Mono groß - innenbeschichtet	1600 - 3000	G 2 1/2"	1	14957

SECURFIX

Für Trinkwassererwärmungsanlagen.

Das Sicherheitsgruppe Securfix NG 4807 spart Zeit und Geld!

Securfix bietet alle zur Absicherung der Anlage notwendigen Anforderungen:

- Systemabspernung.
- Wartungsabspernung durch Kugelhahn in Drei-Wege-Ausführung mit Gefäßentleerung (Schlauchanschluss).
- Rückflussverhinderer mit Prüfeinrichtung.
- Prescor B Sicherheitsventil.
- Ablauftrichter.
- Aufhängezarge MB 3 mit Schnappmechanismus.
- Airfix A Membran-Druckausdehnungsgefäß:
Max. zulässiger Betriebsüberdruck: 10 bar.
Vordruck: 4 bar.
- Prüfzeichen DIN-DVGW-Reg. Nr.: NW-6314CM0316.
ABP-Nr.: PA-IX6970/I.

Securfix 12 - 18 NG 4807 (10 bar)



Typ	Anschluss Sicherheitsstrecke	Membran-ausdehnungs-gefäß	Aufhänge-zarge	Prescor B [bar]	Gewicht [kg]		Bestellnummer
Securfix 12	G 3/4"	Airfix A 12	MB 3	6	7,7	18	24470
Securfix 12	G 3/4"	Airfix A 12	MB 3	8	7,7	18	24471
Securfix 12	G 3/4"	Airfix A 12	MB 3	10	7,7	18	24472
Securfix 18	G 3/4"	Airfix A 18	MB 3	6	8,9	18	24570
Securfix 18	G 3/4"	Airfix A 18	MB 3	8	8,9	18	24571
Securfix 18	G 3/4"	Airfix A 18	MB 3	10	8,9	18	24572



Auswahltabelle Securfix NG 4807

Max. Volumen Trinkwassererwärmer [l]	Zulaufdruck [bar]	Ansprechdruck des Sicherheitsventils		
		6 bar	8 bar	10 bar
95	4	Securfix 12	-	-
140	4	Securfix 18	-	-
210	3	Securfix 12	-	-
210	4	-	Securfix 12	-
305	4	-	-	Securfix 12
310	3	Securfix 18	-	-
320	3	-	Securfix 12	-
360	4	-	Securfix 18	-
370	3	-	-	Securfix 12
460	4	-	-	Securfix 18
480	3	-	Securfix 18	-
570	3	-	-	Securfix 18

AIRFIX P

Für Druckerhöhungs- und Brauchwasserversorgungsanlagen (Für Anlagen, die nicht der DIN 1988 unterliegen).

- Stickstofffüllung für ein längeres Aufrechterhalten des Vordrucks.
- Mit austauschbarer Membrane.
- Geeignet für die Zugabe von bis zu 50% Frostschutzmittel auf Glykolbasis.
- Zulassung gemäß EU Druckgeräterichtlinie 2014/68/EU.

Airfix P 2 - 300 (10 bar)

- Maximaler Betriebsüberdruck: 10 bar.
- Betriebstemperatur: -10 °C / 100 °C.
- Farbe: Aluminiumgraue (RAL 9006) Epoxid-Pulverbeschichtung.
- Airfix P 50 - 300: Ausgestattet mit Standfüßen.



Typ	Nenninhalt [l]	Vordruck [bar]	Abmessungen		Anschluss	Membrantyp	Gewicht [kg]		Bestellnummer
			Ø [mm]	Höhe [mm]					
Airfix P 2	2	3,5	120	235	G 1/2" M	Butyl	4,6*	336	24850
Airfix P 3	3	3,5	170	240	G 3/4" M	Butyl	1,5	168	24851
Airfix P 5	5	3,5	170	275	G 3/4" M	Butyl	1,7	144	24852
Airfix P 8	8	3,5	220	305	G 3/4" M	Butyl	2,2	90	24853
Airfix P 12	12	3,5	260	310	G 3/4" M	Butyl	2,9	72	24854
Airfix P 16	16	3,5	260	345	G 3/4" M	EPDM	3,4	60	24855
Airfix P 18	18	3,5	260	375	G 3/4" M	EPDM	3,5	60	24856
Airfix P 24	24	3,5	260	485	G 3/4" M	EPDM	4,3	56	24857
Airfix P 35	35	3,5	380	470	G 1" M	EPDM	8,0	24	24858
Airfix P 50	50	3,5	380	720	G 1" M	EPDM	9,9	15	24859
Airfix P 60	60	3,5	380	830	G 1" M	EPDM	12,1	15	24860
Airfix P 80	80	3,5	460	760	G 1" M	EPDM	14,0	10	24861
Airfix P 100	100	3,5	460	880	G 1" M	EPDM	16,0	10	24862
Airfix P 150	150	3,5	510	1030	G 1" M	EPDM	25,5	8	24863
Airfix P 200	200	3,5	590	1070	G 1 1/4" M	EPDM	37,5	8	24864
Airfix P 300	300	3,5	650	1250	G 1 1/4" M	EPDM	50,5	3	24865

* Satzverpackt, 4 Stk. in einer Box.

** Werkseitiger Vordruck: 0,7 bar.



Airfix P 400 - 5000 (10 bar)

- Maximaler Betriebsüberdruck: 10 bar.
- Maximaler Betriebstemperatur (an der Membran): 70 °C.
- Farbe: Weiße (RAL 9010) Epoxid-Pulverbeschichtung.
- Airfix P 400 - 1.000, ausgestattet mit Fußhöhenverstellung.
- Airfix P 1500 - 5.000, ausgestattet mit Manometer und Standfüßen.





Typ	Nenninhalt [l]	Vordruck [bar]	Abmessungen		Anschluss	Membrantyp	Gewicht [kg]		Bestellnummer
			Ø [mm]	Höhe [mm]					
Airfix P 400	400	3,5	790	1287	G 1 1/4" M	EPDM	84	3	24933
Airfix P 600	600	3,5	790	1647	G 1 1/4" M	EPDM	106	1	24934
Airfix P 800	800	3,5	790	1994	G 1 1/4" M	EPDM	145	1	24935
Airfix P 1000	1000	3,5	790	2345	G 1 1/4" M	EPDM	167	1	24936
Airfix P 1500	1500	3,5	1000	2510	Rp 2 1/2"	Butyl	423	1	24869
Airfix P 2000	2000	3,5	1100	2745	Rp 2 1/2"	Butyl	483	1	24870
Airfix P 2500	2500	3,5	1200	3295	Rp 2 1/2"	Butyl	537	1	24871
Airfix P 3000	3000	3,5	1200	3425	Rp 2 1/2"	Butyl	766	1	24872
Airfix P 5000	5000	3,5	1500	3615	Rp 2 1/2"	Butyl	1620	1	24873

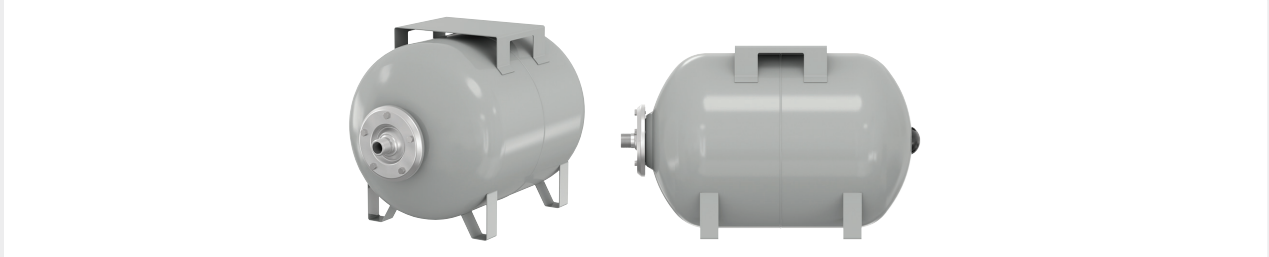

Airfix P 24 - 500 Horizontal (8/10 bar)

- Maximaler Betriebsüberdruck: 10 bar (Airfix P 24-H: 8 bar).
- Betriebstemperatur: -10 °C / 100 °C.
- Aluminiumgraue (RAL 9006) Epoxid-Pulverbeschichtung.



Typ	Nenninhalt [l]	Vordruck [bar]	Abmessungen		Anschluss	Membrantyp	Gewicht [kg]		Bestellnummer
			Ø [mm]	L. [mm]					
Airfix P 24-H	24	3,5	260	485	G 3/4" M	EPDM	4,7	56	24880
Airfix P 50-H	50	3,5	380	595	G 1" M	EPDM	8,1	20	24890
Airfix P 60-H	60	3,5	380	720	G 1" M	EPDM	10,4	15	24881
Airfix P 80-H	80	3,5	460	660	G 1" M	EPDM	12,3	12	24882
Airfix P 100-H	100	3,5	460	780	G 1" M	EPDM	14,0	12	24883
Airfix P 150-H	150	3,5	510	950	G 1" M	EPDM	23,5	6	24884
Airfix P 200-H	200	3,5	590	940	G 1 1/4" M	EPDM	34,2	6	24885
Airfix P 300-H	300	3,5	650	1150	G 1 1/4" M	EPDM	44,0	6	24886



AIRFIX 2 - 4

Für Anlagen, die nicht der DIN 1988 unterliegen. Auch einsetzbar für Solaranlagen.

- Stickstofffüllung für ein längeres Aufrechterhalten des Vordrucks.
- Maximale Betriebstemperatur (an der Membran): 70 °C.
- Farbe: Weiße (RAL 9010) Epoxid-Pulverbeschichtung.
- Zulassung gemäß EU Druckgeräterichtlinie 2014/68/EU.

Airfix 2 - 4 (6 bar)

- Maximaler Betriebsüberdruck: 6 bar.

Typ	Vordruck [bar]	Abmessungen		Anschluss	Gewicht [kg]		Bestellnummer
		Ø [mm]	Höhe [mm]				
Airfix 2	4	216	144	G 3/4" M	1,7	120	24001
Airfix 4	4	216	194	G 3/4" M	2,1	90	24101

AIRFIX D-E-B

Für Druckerhöhungs- und Brauchwasserversorgungsanlagen

(Für Anlagen, die nicht der DIN 1988 unterliegen).

Ausgestattet mit einem Mono-Anschluss, ohne Durchströmungsfunktion. Die Innenseite des Mono-Anschlusses ist zur Vorbeugung gegen Korrosion mit einer speziellen Beschichtung versehen. Eine eigens für die Produktreihe hergestellte Membrane verhindert eine Farb-, Geruchs-, und Geschmacksveränderung des Wassers.

- Austauschbare Butyl-Membrane nach DIN 4807/5.
- Stickstofffüllung für ein längeres Aufrechterhalten des Vordrucks.
- Mit einem Stahl-Gewindeanschluss (ohne Durchströmungsfunktion).
- Weiße (RAL 9010) Epoxid-Pulverbeschichtung.
- Werkseitiger Vordruck: 6 bar (Sondervordruck bei Bestellung angeben).
- Maximale Betriebstemperatur an der Membrane: 70 °C.
- Zulassung gemäß EU Druckgeräterichtlinie 2014/68/EU.

Andere Größen und Drücke auf Anfrage.

Airfix D-E-B 1600 - 3000 (10 bar)



- Maximaler Betriebsüberdruck: 10 bar.
- Werkseitiger Vordruck: 6 bar (Sondervordruck bei Bestellung angeben).

Typ	Nenninhalt [l]	Abmessungen		Anschluss	Gewicht [kg]		Bestellnummer
		Ø [mm]	Höhe [mm]				
Airfix D-E-B 1600	1600	1000	2680	Rp 2 1/2"	529	1	14918
Airfix D-E-B 2000	2000	1200	2400	Rp 2 1/2"	593	1	14922
Airfix D-E-B 3000	3000	1200	3300	Rp 2 1/2"	782	1	14932

Airfix D-E-B (16 bar)



- Maximaler Betriebsüberdruck: 16 bar.
- Werkseitiger Vordruck: 6 bar (Sondervordruck bei Bestellung angeben).

Typ	Nenninhalt [l]	Abmessungen		Anschluss	Gewicht [kg]		Bestellnummer
		Ø [mm]	H. [mm]				
Airfix D-E-B 50	50	450	830	Rp 1 1/2"	58	1	14703
Airfix D-E-B 80	80	450	1010	Rp 1 1/2"	69	1	14803
Airfix D-E-B 120	120	450	1265	Rp 1 1/2"	83	1	14815
Airfix D-E-B 180	180	550	1255	Rp 1 1/2"	124	1	14821
Airfix D-E-B 240	240	550	1515	Rp 1 1/2"	147	1	14827
Airfix D-E-B 300	300	550	1855	Rp 1 1/2"	178	1	14833
Airfix D-E-B 600	600	750	1840	Rp 2"	282	1	14863
Airfix D-E-B 800	800	750	2230	Rp 2"	333	1	14883
Airfix D-E-B 1000	1000	750	2730	Rp 2"	398	1	14913
Airfix D-E-B 1600	1600	1000	2680	Rp 2 1/2"	587	1	14919
Airfix D-E-B 2000	2000	1200	2400	Rp 2 1/2"	657	1	14923
Airfix D-E-B 3000	3000	1200	3300	Rp 2 1/2"	864	1	14933

Airfix D-E-B 50 - 3000 (25 bar)

- Maximaler Betriebsüberdruck: 25 bar.
- Werkseitiger Vordruck: 6 bar (Sondervordruck bei Bestellung angeben).

Typ	Nenninhalt [l]	Abmessungen		Anschluss	Gewicht [kg]		Bestellnummer
		Ø [mm]	H. [mm]				
Airfix D-E-B 50	50	450	830	Rp 1 1/2"	59	1	14705
Airfix D-E-B 80	80	450	1010	Rp 1 1/2"	71	1	14805
Airfix D-E-B 120	120	450	1265	Rp 1 1/2"	87	1	14811
Airfix D-E-B 180	180	550	1255	Rp 1 1/2"	123	1	14817
Airfix D-E-B 240	240	550	1515	Rp 1 1/2"	149	1	14829
Airfix D-E-B 300	300	550	1855	Rp 1 1/2"	182	1	14835
Airfix D-E-B 600	600	750	1840	Rp 2"	349	1	14865
Airfix D-E-B 800	800	750	2230	Rp 2"	417	1	14885
Airfix D-E-B 1000	1000	750	2730	Rp 2"	500	1	14905

Mono-Anschlüsse



Edelstahl (AISI 304) und innenbeschichtete Mono-Anschlüsse für nicht-trinkwasserführende Anlagen.

Edelstahl Anschlüsse geeignet für:

- Airfix D-E-B 10 bar: 1600 - 3000 l.
- Airfix D-E-B 16, 25 bar: 50 - 3000 l.
- Airfix D-E 10 bar: 100 - 1000 l.: Auf Anfrage.
- Airfix D-E 10 bar: 1600 - 3000 l.
- Airfix D-E 16 bar: 50 - 3000 l.

Innenbeschichtete Anschlüsse geeignet für:

- Airfix D-E 10 bar: 1600 - 3000 l.
- Airfix D-E 16 bar: 50 - 3000 l.

Typ	Nenninhalt [l]	Anschluss		Bestellnummer
Mono klein - Edelstahl	50 - 300	G 1 1/2"	1	14960
Mono medium - Edelstahl	600 - 1000	G 2"	1	14961
Mono groß - Edelstahl	1600 - 3000	G 2 1/2"	1	14962
Mono klein - innenbeschichtet	50 - 300	G 1 1/2"	1	14955
Mono medium - innenbeschichtet	600 - 1000	G 2"	1	14956
Mono groß - innenbeschichtet	1600 - 3000	G 2 1/2"	1	14957

ANSCHLUSSETS UND ABSPERRVENTILE

FlexControl

FlexControl Kappenventile mit gesicherter Absperrung und Schlauchanschluss zur Gefäßentleerung. Ermöglicht die Überprüfung des Gefäßvordrucks und den Gefäß austausch, ohne die Anlage entleeren zu müssen. Einfache Montage durch Überwurfmutter.

- Erhebliche Zeitersparnis bei der Wartung von Ausdehnungsgefäßen.
- Einfache Überprüfung des Vordrucks ohne Demontage des Gefäßes.
- Problemloser Gefäß austausch ohne Anlagenentleerung.
- Mit gesicherter Absperrung und Schlauchanschluss zur Gefäßentleerung.
- Mit Überwurfmutter zur einfachen Montage.
- Maximaler Betriebsdruck: 10 bar.
- Maximale Arbeitstemperatur (Auslegung): 130 °C.

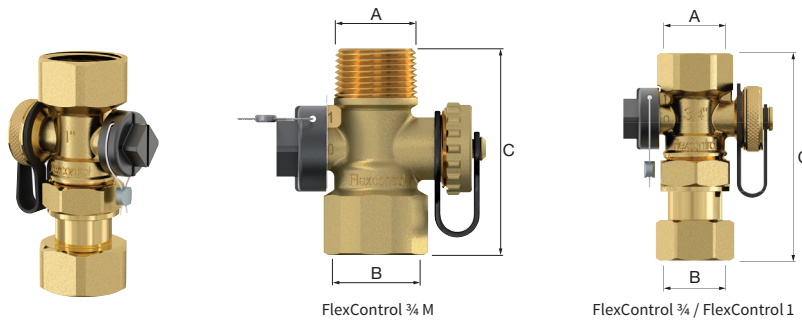

Typ	Anschluss		Abmessung C [mm]	Gewicht [kg]		Bestellnummer
	A	B				
FlexControl 3/4	Rp 3/4"	G 3/4" F	92	0,31	1	28920
FlexControl 1	Rp 1"	G 1" F	100	0,36	1	22390

Flexfast 3/4 Schnellkupplung

Flexfast Schnellkupplungen ermöglichen die einfache und schnelle Prüfung des Gefäßvordrucks (bei Gefäßen bis 25 Liter), sowie das Auswechseln des Gefäßes, ohne dabei die Anlage drucklos machen oder entleeren zu müssen.

- Mit den richtigen Werkzeugen einfach zu montieren; die passenden Komponenten werden einfach mit der Hand hineingeschraubt.
- Zur einfachen Demontage des Flexcon Ausdehnungsgefäßes, ohne die Anlage zu entleeren oder drucklos machen zu müssen.
- Erhebliche Zeitersparnis bei der Wartung von Ausdehnungsgefäßen.
- Für Flexcon Gefäße 2 - 25 Liter.
- Gehäuse aus Messing.
- Für Frostschutzmittelzusatz auf Glykolbasis bis 50% geeignet.
- Betriebstemperatur: -10 °C bis 90 °C dauerhaft.
- Betriebsdruck: 0 - 10 bar.

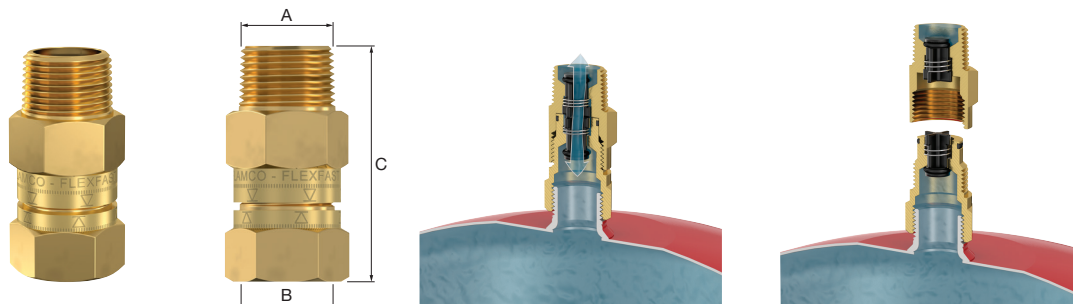

Typ	Anschluss		Abmessung C [mm]		Bestellnummer
	A	B			
Flexfast 3/4	R 3/4"	G 3/4" F	68	25	27920

Flexcon Anschlussgruppe 1

Für Gefäße mit 1" Anschluss. Flexcon Anschlussgruppe 1" ist mit einem Ablasshahn und einem Ventil ausgestattet. Sobald das Ventil abgesperrt ist, kann der Behälter entleert werden. Danach kann er gewartet oder ausgetauscht werden.

- Für Flexcon von 110 bis 1000 Liter.
- Mit Absperrventil, einem (Füll-/Ablass-) Kugelhahn mit Schlauchanschlussstutzen und Manometer (0 - 12 bar).
- Muss an den Wasserstutzen des Flexcon-Gefäßes angeschlossen werden.

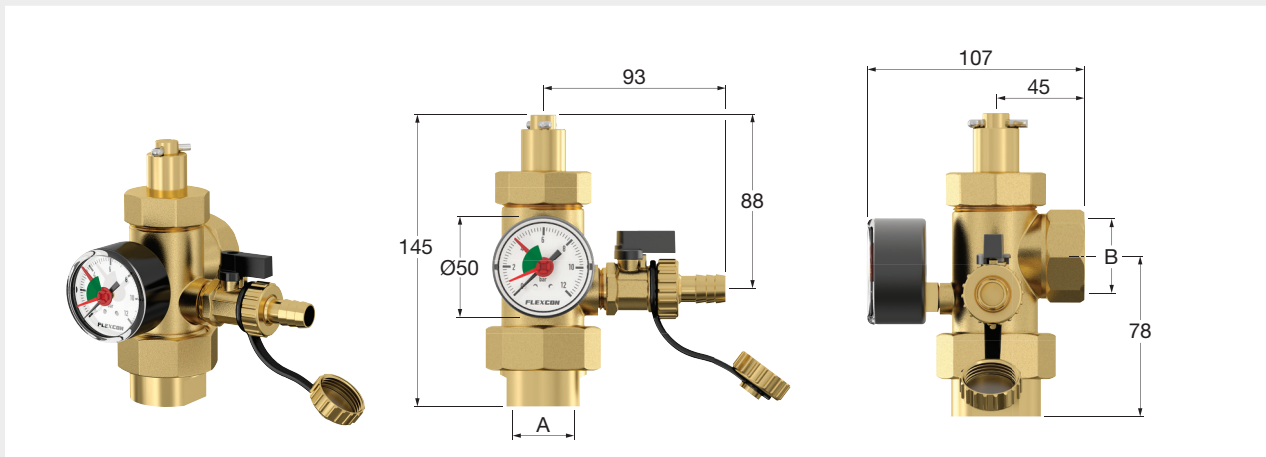

Typ	Anschluss		Mit Manometer	📦	Bestellnummer
	A	B			
Flexcon Anschlussgruppe 1	1" F	1" F	ja	1	27293

MM-Service-Kupplung Heizung



Sicherheits-Schnellkupplung lt. DIN 4751 Bl. 2 / 93 ermöglicht schnelles Auswechseln des MM*, ohne das Heizungswasser abzulassen.

- Bauteile aus Messing.

Typ	Ausführung	Anschluss		📦	Bestellnummer
		M	F		
MM-Service Kupplung	für Heizung und Solar	3/4"	3/4"	1	M69080.3

* MM = Membran-Ausdehnungsgefäß.

MM-Kappenventil

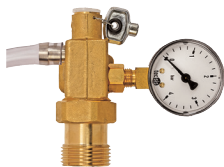

Ermöglicht schnelle Wartung oder Austausch des MM* ohne Entleerung der Anlage. Komplet mit Manometer zur Prüfung des Anlage- und Gefäßdrucks ohne Gefäßdemontage, mit Entleerungsmöglichkeit, inkl. plombierbarer Kappe.

- Bauteile aus Messing.

Typ	Ausführung	📦	Bestellnummer
MM-Kappenventil	verwendbar für 3/4" und 1"	1	M69088

* MM = Membran-Ausdehnungsgefäß.

WANDBEFESTIGUNGEN

Flexconsole $\frac{3}{4}$

Wandbefestigung für die vertikale Aufhängung von Flexcon Ausdehnungsgefäßen (2 - 25 Liter).
Mit der Flexconsole wird das Flexcon Gefäß vertikal montiert und mit auf dem $\frac{3}{4}$ " Anschluss der Console montierten Wasserstutzen an die Wasserleitung angeschlossen. Das Ausdehnungsrohr wird an den $\frac{1}{2}$ " Anschluss angeschlossen.

- Mit einer Wandplatte mit zwei Langlöchern für präzise Wandmontage ausgerüstet.
- Mit Handentlüfter $\frac{1}{2}$ ".

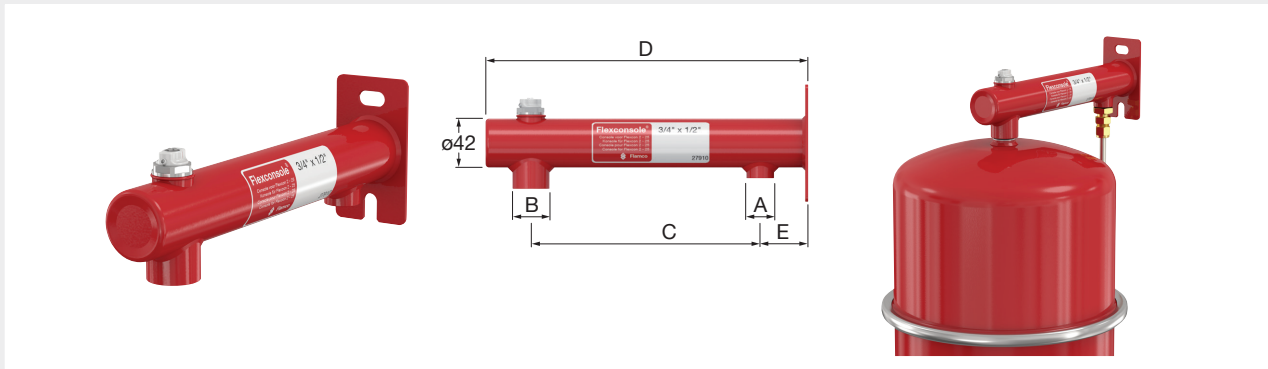



Typ	Anschluss		Abmessungen				Bestellnummer
	A	B	C [mm]	D [mm]	E [mm]		
Flexconsole $\frac{3}{4} \times \frac{1}{2}$	Rp $\frac{1}{2}$ "	Rp $\frac{3}{4}$ "	195	275	41	1	27910
Flexconsole $\frac{3}{4} \times \frac{1}{2}$ weiß	Rp $\frac{1}{2}$ "	Rp $\frac{3}{4}$ "	195	275	41	1	27989
Flexconsole $\frac{3}{4} \times \frac{3}{4}$ D	Rp $\frac{3}{4}$ "	Rp $\frac{3}{4}$ "	195	275	41	10	27911

Flexconsole Plus

Wandbefestigung für die vertikale Aufhängung von Flexcon Ausdehnungsgefäßen (2 - 25 Liter).

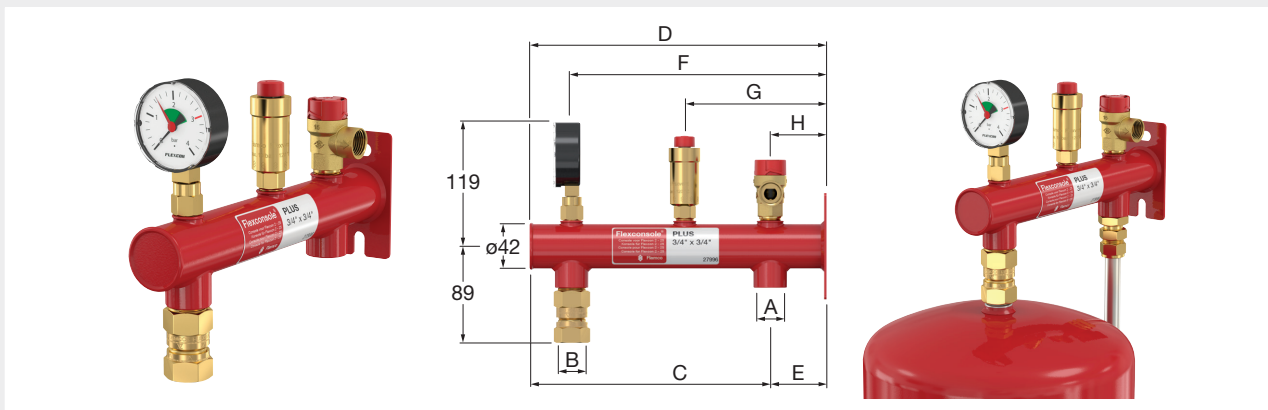
- Inklusive:
Flexcon Manometer mit Absperrventil,
Flexvent $\frac{3}{8}$ " Schwimmerentlüfter mit Absperrventil,
Sicherheitsventil $\frac{1}{2}$ " (3 bar),
Flexfast Schnelkupplung.





Typ	Anschluss		Abmessungen						Bestellnummer	
	A	B	C [mm]	D [mm]	E [mm]	F [mm]	G [mm]			H [mm]
Flexconsole Plus - 3 bar	Rp $\frac{3}{4}$ "	Rp $\frac{3}{4}$ "	234	275	41	236	130	50	1	27996
Flexconsole Plus - ohne Flexfast - 3 bar	Rp $\frac{3}{4}$ "	Rp $\frac{3}{4}$ "	225	275	41	236	130	50	1	27988

Aufhängezarge MB 3

Wandbefestigungen für die vertikale Aufhängung von Flexcon und Airfix Ausdehnungsgefäßen (2 - 25 Liter). Dank der Aussparung mit integriertem Schnappmechanismus lässt sich der Gefäß-Klemmring präzise und einfach einpassen. Das Festziehen von nur zwei Schrauben sichert den Klemmring und somit das gesamte Gefäß fest in der Aufhängezarge.

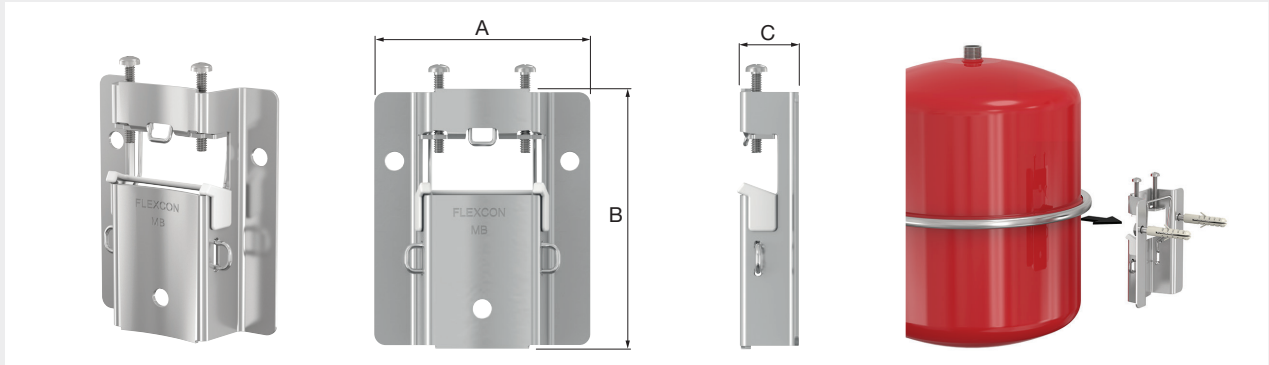
- Mit Schnappmechanismus.
- Material: DC01 A-m, verzinkt.
- Befestigung an der Wand mit zwei Ø8 Dübeln und zwei Ø6 Sechskantschrauben (10er-Schraubenschlüssel).
- Befestigung des Gefäßes an der Aufhängezarge mittels zwei M5 Kreuzschlitzschrauben.
- Separat sind Spannbänder für die Aufhängung von Gefäßen ohne Klemmring erhältlich (Größe ca. Ø 325 mm).
- Befestigungsmaterial wird mitgeliefert.



Typ	Abmessungen				Bestellnummer
	A [mm]	B [mm]	C [mm]		
Aufhängezarge MB 3	94	113	26	25	27903

SB-A Spannbänder

Zur Wandmontage von Gefäßen (8 - 25 Liter) ohne Klemmring in Verbindung mit Aufhängezarge MB 3.



Typ	Geeignet für		Bestellnummer
SB-A	Spannbänder für MB 3 (für MAG o. Klemmring)	5	27914

ZUBEHÖR FÜR DEN INSTALLATEUR

Flexcon Tragegriff



Erleichtert den Austausch und die Handhabung von Flexcon und Airfix Gefäßen von 2 - 25 Litern.

- Verhindert das Auslaufen des (verschmutzten) Heizungswassers.
- Das Gefäß kann mit einer Hand transportiert werden.
- Einfache Montage und Demontage, kann mehrmals benutzt werden.

Typ	Anschluss	Geeignet für		Bestellnummer
Flexcon Tragegriff	G 3/4" F	Flexcon/Airfix 2 - 25	1	27902

Flexcon Auffangbehälter

Zubehör zum Entleeren von Heizkörpern an niedrig positionierten Entnahmestellen.

- Flexibel im Gebrauch.
- Mit Karabinerhaken zum Aufhängen.
- Unerlässlich für jeden Installateur.
- Aus hochwertigem SBR-Gummi.



Typ	Inhalt [l]	Abmessungen		Gewicht [kg]		Bestellnummer
		Ø [mm]	Höhe [mm]			
Flexcon Auffangbehälter	± 4,0	280	125	0,5	10	27958

Flexcon DT

Zur Unterstützung bei Montage und Demontage von Flexcon und Airfix Gefäßen.

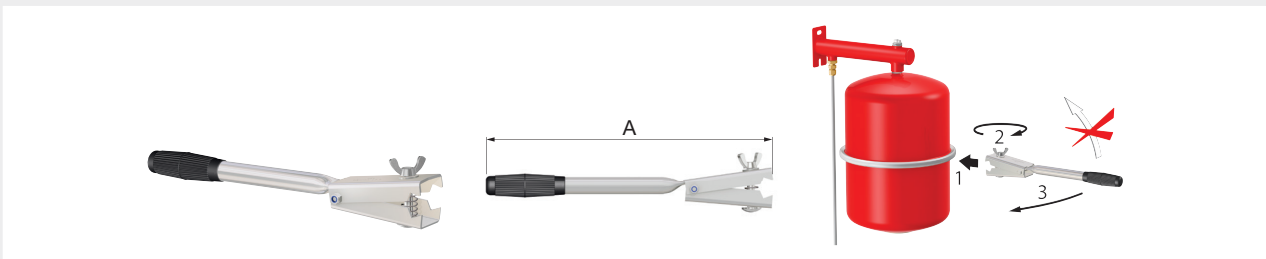

Typ	Geeignet für	Abmessungen A [mm]		Bestellnummer
Flexcon DT	Flexcon/Airfix 2 - 25	350	1	27925

Flexcon GVA 90



Verlängerungswinkel zur besseren Zugänglichkeit zum Gasventil bei Flexcon 100 - 1000 Liter Gefäßen.

- Ein praktisches Verlängerungsstück mit einem Winkel von 90°.
- Durch dieses Verlängerungsstück ist das Ventil besser zu erreichen.

Typ	Anschluss			Bestellnummer
	Gefäß	Stickstoff		
Flexcon GVA 90	Vg 8 F	Vg 8 M	10	27952

Precharge Pressure Tester



Zum Prüfen des Vordrucks von Flexcon und Airfix Ausdehnungsgefäßen.

Typ	Messbereich [bar]		Bestellnummer
Digitaler Druckprüfer	0,15 - 7,0	1	27907

FLEXCON M-K/U KOMPRESSOR-DRUCKHALTEAUTOMAT

Für geschlossene Heizungsanlagen (gemäß EN12828) und Kühlanlagen.

Ideal für größere Anlagen und Systeme, die in Verbindung mit Standard-Komponenten, sensibel auf Druckschwankungen reagieren. Flexcon M-K/U Druckhalteautomaten zeichnen sich durch einen großen Anwendungsbereich aus. Die Installation ist dank der flexiblen Anschlussmöglichkeiten und der Tatsache, dass das System komplett vormontiert und betriebsbereit geliefert wird, sowohl einfach als auch kostengünstig. Der Automat ist mit seiner äußerst kompakten Bauweise platzsparend einsetzbar, arbeitet mit einem ölfreien Kompressor und ist relativ geräuscharm. Ausgestattet mit der neuesten SPC-Steuereinheit ist der Druckhalteautomat einfach und übersichtlich zu bedienen. Eine Verknüpfung an eine Gebäudemanagement-Software über RS 485 oder eine Systemüberwachung ist ebenfalls möglich.



- Kompressor-Druckhalteautomat mit „elastischer Druckhaltung“ in engen Grenzen (Hysterese Standardeinstellung $\pm 0,2$ bar).
- Mit austauschbarer Butyl-Membrane.
- Mikroprozessorsteuerungen mit Darstellung der aktuellen Betriebswerte.
- Für Einzel- und Verbundbetrieb.
- 20 Sprachen zur Auswahl.
- Betrieb mit 1 oder 2 Kompressoren möglich.
- Anschlussmöglichkeit für Nachspeiseeinrichtung und Fernüberwachungseinheit.
- Mit flexiblem Verbindungsschlauch, Gewicht/Kapazitätssensor und Fußhöhenverstellung ausgerüstet.
- Wahlweise kann das Flexcon M-K/U mit einem Flexvent Super ausgestattet werden.
- Mit Schnittstelle RS 485.
- Geeignet für die Zugabe von bis zu 50% Frostschutzmittel auf Glykolbasis.
- Geeignet für Anlagen mit einer maximalen Durchflusstemperatur von 120 °C.
- Maximale Betriebstemperatur (an der Membran): 70 °C.
- Werkseitiger Vordruck: 2 bar.
- Entspricht den folgenden Richtlinien:
Behälter 400 - 1000 Liter: gemäß EN13831 / 1200 - 3500 Liter: gemäß AD2000.
Maschinenrichtlinie 2006/42/EC.
PED 2014/68/EU.
- Betriebsspannung: 230 v ~ 50 Hz.
- Rote (RAL 3002) Epoxid-Pulverbeschichtung.

Nur für freistehende Anwendungen. Bitte bei Bestellung Systemdruck der Anlage angeben.

Präzise Drucküberwachung

- **Temperatur steigt:**
Druck steigt, obere Grenze wird erreicht (1):
Das Magnetventil entlastet den Gasraum \Rightarrow Druckverlust auf den Solldruck (2).
- **Temperatur fällt:**
Druckverluste und Erreichen der unteren Grenze (3):
Der Kompressor befüllt den Gasraum \Rightarrow Der Druck steigt auf den Solldruck (4).

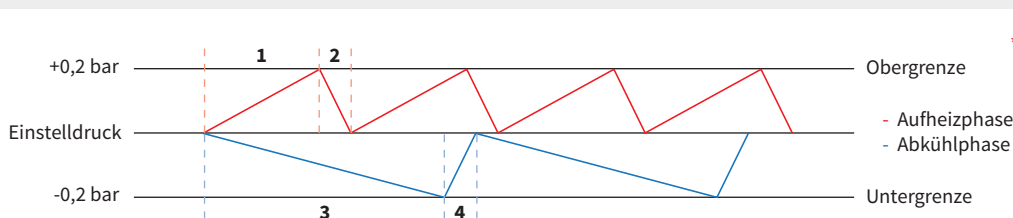

* Grafiken hinsichtlich Heizungsanlage.

Flexcon M-K/U im Betrieb

(1) Kaltwasser

Der Automat ist zu einem geringen Teil mit Wasser gefüllt und befindet sich im Ruhezustand.

(2) Aufheizen

Durch das Aufheizen nimmt das Wasservolumen zu und der Anlagendruck steigt. Der Automat bläst daraufhin Luft ab, wodurch Ausdehnungswasser in das Gefäß strömt.

(3) Maximaler Betrieb

Der Automat hält den Anlagendruck nahezu konstant, indem immer mehr Wasser im Gefäß aufgenommen wird. Bei maximaler Anlagen-temperatur wird der höchste Füllstand im Gefäß erreicht.

(4) Abkühlen

Das Wasservolumen nimmt ab und der Anlagendruck sinkt. Der Kompressor pumpt Luft in den Behälter, durch den höheren Druck wird das Wasser in die Anlage zurückgedrückt. So bleibt der Anlagendruck auch jetzt nahezu konstant.

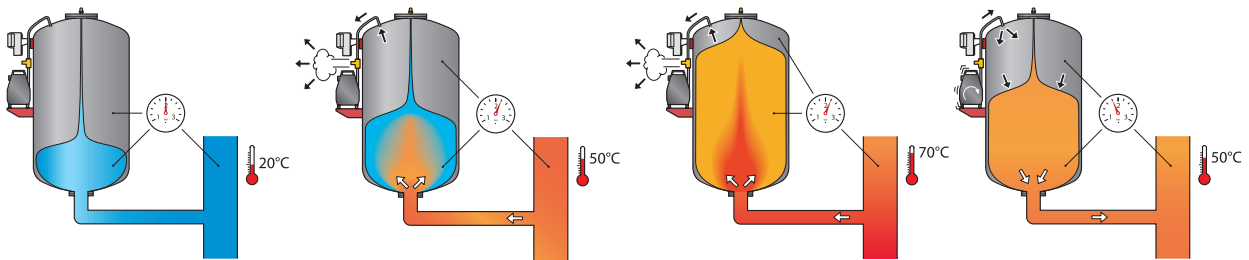

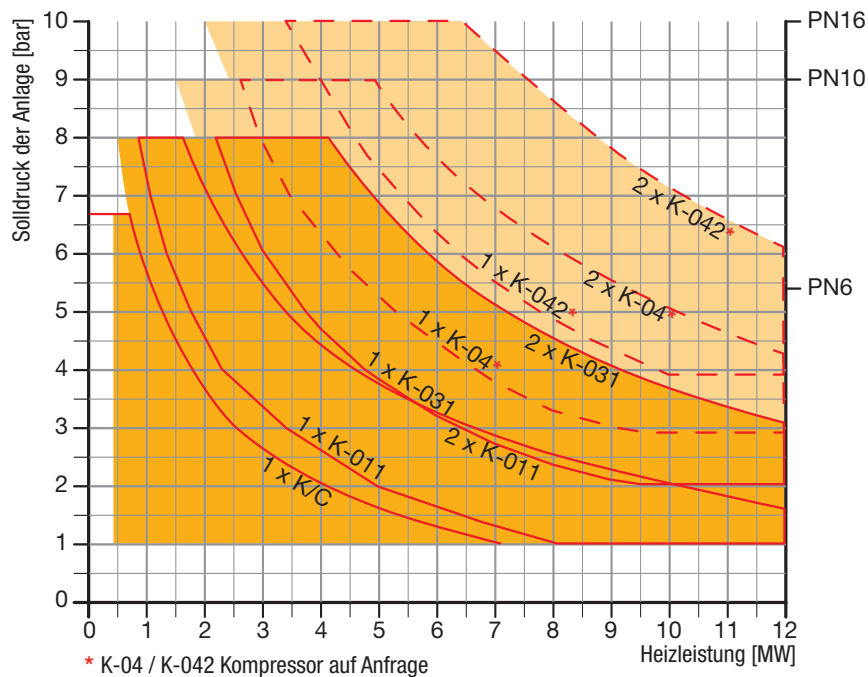

Flexcon M-K Kompressorkurven

Flexcon M-K Auswahldiagramm. Typische Heizungsinstallation (Nenndaten).

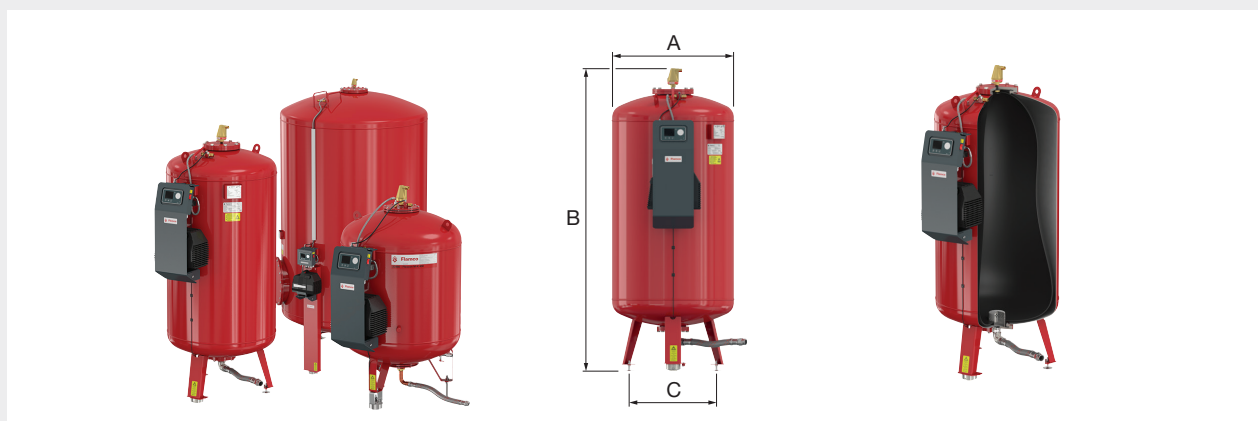

Flexcon M-K/U - innenbeschichtet



Typ	Nenninhalt [l]	Max. Betriebsüberdruck (Kompressor) [bar]	Auslegungsdruck [PN]	Abmessungen			Kompressor	Anschluss	Gewicht [kg]		Bestellnummer
				A [mm]	B [mm]	C [mm]					
Flexcon M-K/U 400	400	5,4	6,0	790	1437	610	K-011	G 1 1/4" M	90	1	23450
Flexcon M-K/U 400	400	8,0	10,0	790	1437	610	K-011	G 1 1/4" M	117	1	23470
Flexcon M-K/U 600	600	5,4	6,0	790	1737	610	K-011	G 1 1/4" M	105	1	23451
Flexcon M-K/U 600	600	8,0	10,0	790	1737	610	K-011	G 1 1/4" M	140	1	23471
Flexcon M-K/U 800	800	5,4	6,0	790	2144	610	K-031	G 1 1/4" M	120	1	23452
Flexcon M-K/U 800	800	8,0	10,0	790	2144	610	K-031	G 1 1/4" M	165	1	23472
Flexcon M-K/U 1000	1000	5,4	6,0	790	2493	610	K-031	G 1 1/4" M	135	1	23453
Flexcon M-K/U 1000	1000	8,0	10,0	790	2493	610	K-031	G 1 1/4" M	190	1	23473
Flexcon M-K/U 1200	1200	5,4	6,0	1000	2110	850	K-031	R 1 1/2"	313	1	23554
Flexcon M-K/U 1200	1200	8,0	10,0	1000	2110	850	K-031	R 1 1/2"	418	1	23574
Flexcon M-K/U 1600	1600	5,4	6,0	1000	2610	850	K-031	R 1 1/2"	368	1	23555
Flexcon M-K/U 1600	1600	8,0	10,0	1000	2610	850	K-031	R 1 1/2"	508	1	23575
Flexcon M-K/U 2000	2000	5,4	6,0	1200	2362	1050	K-031	R 2"	453	1	23556
Flexcon M-K/U 2000	2000	8,0	10,0	1200	2362	1050	K-031	R 2"	618	1	23576
Flexcon M-K/U 2800	2800	5,4	6,0	1200	2962	1050	K-031	R 2 1/2"	538	1	23557
Flexcon M-K/U 2800	2800	8,0	10,0	1200	2962	1050	K-031	R 2 1/2"	785	1	23577
Flexcon M-K/U 3500	3500	5,4	6,0	1200	3762	1050	K-031	R 2 1/2"	648	1	23558
Flexcon M-K/U 3500	3500	8,0	10,0	1200	3762	1050	K-031	R 2 1/2"	938	1	23578
Flexcon M-K/U 5000	5000	2,4	3,0	1500	3635	1520	K-031	Rp 1 1/2"	976	1	23559
Flexcon M-K/U 6500	6500	2,4	3,0	1800	3550	1820	K-031	Rp 1 1/2"	1476	1	23560
Flexcon M-K/U 8000	8000	2,4	3,0	1900	3650	1920	K-031	Rp 1 1/2"	1581	1	23561
Flexcon M-K/U 10000	10000	2,4	3,0	2000	4070	2020	K-031	Rp 1 1/2"	1821	1	23562



FLEXCON M-K BEISTELLBEHÄLTER

Beistellbehälter ohne Steuerkomponente und Kompressoreinheit.

- Mit austauschbarer Butyl-Membrane.
- Rote (RAL 3002) Epoxid-Pulverbeschichtung.
- Mit Fußhöhenverstellung ausgerüstet.
- Wahlweise kann das Flexcon M-K mit einem Flexvent Super ausgestattet werden.
- Geeignet für die Zugabe von bis zu 50% Frostschutzmittel auf Glykolbasis.
- Geeignet für Anlagen mit einer maximalen Durchflusstemperatur von 120 °C.
- Maximale Betriebstemperatur (an der Membran): 70 °C.
- Entspricht den folgenden Richtlinien:
Behälter 400 - 1000 Liter: gemäß EN13831 / 1200 - 3500 Liter: gemäß AD2000.
Maschinenrichtlinie 2006/42/EC.
PED 2014/68/EU.

Flexcon M-K - innenbeschichtet

- Beistellbehälter ohne Steuerkomponente und Kompressoreinheit.

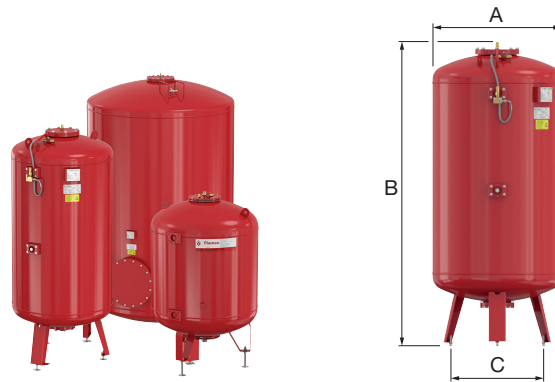

Typ	Nenninhalt [l]	Auslegungsdruck [PN]	Abmessungen			Anschluss	Gewicht [kg]		Bestellnummer
			A [mm]	B [mm]	C [mm]				
Flexcon M-K 400	400	6,0	790	1352	610	G 1 1/4" F	77	1	23460
Flexcon M-K 400	400	10,0	790	1352	610	G 1 1/4" F	104	1	23480
Flexcon M-K 600	600	6,0	790	1652	610	G 1 1/4" F	92	1	23461
Flexcon M-K 600	600	10,0	790	1652	610	G 1 1/4" F	127	1	23481
Flexcon M-K 800	800	6,0	790	2059	610	G 1 1/4" F	107	1	23462
Flexcon M-K 800	800	10,0	790	2059	610	G 1 1/4" F	152	1	23482
Flexcon M-K 1000	1000	6,0	790	2408	610	G 1 1/4" F	122	1	23463
Flexcon M-K 1000	1000	10,0	790	2408	610	G 1 1/4" F	177	1	23483
Flexcon M-K 1200	1200	6,0	1000	2025	850	Rp 1 1/2"	290	1	23524
Flexcon M-K 1200	1200	10,0	1000	2025	850	Rp 1 1/2"	395	1	23544
Flexcon M-K 1600	1600	6,0	1000	2525	850	Rp 1 1/2"	345	1	23525
Flexcon M-K 1600	1600	10,0	1000	2525	850	Rp 1 1/2"	485	1	23545
Flexcon M-K 2000	2000	6,0	1200	2277	1050	Rp 2"	430	1	23526
Flexcon M-K 2000	2000	10,0	1200	2277	1050	Rp 2"	595	1	23546
Flexcon M-K 2800	2800	6,0	1200	2877	1050	Rp 2 1/2"	515	1	23527
Flexcon M-K 2800	2800	10,0	1200	2877	1050	Rp 2 1/2"	735	1	23547
Flexcon M-K 3500	3500	6,0	1200	3677	1050	Rp 2 1/2"	625	1	23528
Flexcon M-K 3500	3500	10,0	1200	3677	1050	Rp 2 1/2"	915	1	23548
Flexcon M-K 5000	5000	3,0	1500	3550	1520	Rp 1 1/2"	953	1	23529
Flexcon M-K 6500	6500	3,0	1800	3465	1820	Rp 1 1/2"	1453	1	23530
Flexcon M-K 8000	8000	3,0	1900	3565	1920	Rp 1 1/2"	1558	1	23531
Flexcon M-K 10000	10000	3,0	2000	3985	2020	Rp 1 1/2"	1798	1	23532

Druckschlauchverbindung



Druckschlauchverbindung zur Druckversorgung und luftseitigen Verbindung bei Batteriesystemen.

- Länge: 3 Meter.

Typ	Geeignet für		Bestellnummer
Druckschlauchverbindung für 2 Behälter	Flexcon M-K/U / Flexcon M-K	1	22380
Druckschlauchverbindung (3 oder mehr Behälter)	Flexcon M-K	1	22381

Adapterflansch



Adapterflansch PN 16 mit KFE-Hahn.

- Geeignet für 6 und 10 bar Membran-Druckausdehnungsgefäße/Behälter von 400 - 5200 Liter.

Behälterinhalt [l]	Anschlüsse		Länge [mm]	Geeignet für		Bestellnummer
	Gefäß	PN 16				
400 - 1000	R 1 1/4"	DN 32	350	Flexcon M-K / M-K/U	1	23795
1200 - 1600	R 1 1/2"	DN 40	470	Flexcon M / M-K / M-K/U	1	23796
2000	R 2"	DN 50	560	Flexcon M / M-K / M-K/U	1	23797
2800 - 5200	R 2 1/2"	DN 65	560	Flexcon M / M-K / M-K/U	1	23798

FLEXCON M-K ZWEITE KOMPRESSOREINHEIT

Die zweite Kompressoreinheit ist auf einer zusätzlichen Konsole am M-K Kompressorautomaten montiert.

Die beiden Kompressoren müssen gleiche Leistungsdaten besitzen.

Lieferumfang: Komplett anschlussfertig montiert und verdrahtet.

Auftragsbeschreibung: z.B. 1 Stck. M-K / K-011 inkl. zweite Kompressoreinheit K-011.

Anmerkung: Diese Konfiguration wird in der Betriebsart lastabhängig und wechselstör geliefert.

Zweite Kompressoreinheit

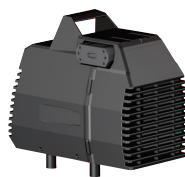

Typ	Geeignet für	Max. Betriebsüberdruck [bar]		Bestellnummer
Zweite Kompressoreinheit K-011	Flexcon M-K/U	8	1	Auf Anfrage
Zweite Kompressoreinheit K-031	Flexcon M-K/U	8	1	Auf Anfrage

FLEXCON M-K/C KOMPRESSOR-DRUCKHALTEAUTOMAT

Kompressor-Druckhalteautomat mit nicht austauschbarer Membrane für kleinere geschlossene Heizungsanlagen und Kühlwassersysteme. Dieses Produkt wurde speziell für kleinere Anlagensysteme mit beschränktem Platzvolumen konstruiert und bietet alle Vorteile eines vollwertigen Automaten, und das zu einem attraktiven Preis.

- Kompressorgesteuerte Druckhalteautomaten mit „elastischer Druckhaltung“ in engen Grenzen (Hysterese Standardeinstellung $\pm 0,2$ bar).
- Membran: Stülp-Membrane aus flexiblem Butyl (nicht austauschbar).
- Mikroprozessorsteuerung mit grafischem Display und Schnittstelle RS 485.
- 18 Sprachen in der Menüführung der Steuerung SCU wählbar (z.B.: D, GB, NL und F).
- Standard Membranbruchmelder.
- Anschlussfertig montiert, mit flexiblem Verbindungsschlauch und Fußhöhenverstellung ausgerüstet.
- Geeignet für die Zugabe von bis zu 50% Frostschutzmittel auf Glykolbasis.
- Betriebsart: Einzelbetrieb.
- Rote (RAL 3002) Epoxid-Pulverbeschichtung.
- Maximaler Betriebsdruck: 5,4 bar, Auslegungsdruck: PN 6.
- Werkseitiger Vordruck: 1 bar.
- Betriebsspannung: 230V 50/60Hz 1ph.
- Geeignet für Anlagen mit einer maximalen Durchflusstemperatur von 120 °C.
- Maximaltemperatur (an der Membran): 70 °C.
- Entspricht den folgenden Richtlinien:
Gefäße konform EN13831.
Maschinenrichtlinie 2006/42/EC.
PED 2014/68/EU.

Zubehör: Kappenkugelhahn DN 25 mit Entleerung, Nachspeiseeinrichtungen.

Nur für freistehende Anwendungen.

Flexcon M-K/C



Typ	Nenninhalt [l]	Max. Betriebsüberdruck [bar]	Auslegungsdruck [PN]	Abmessungen		Anschluss ISO 228-1	Gewicht [kg]		Bestellnummer
				Ø [mm]	Höhe [mm]				
Flexcon M-K/C 110	110	5,4	6,0	509	1235	G 1" F	37	1	23225
Flexcon M-K/C 200	200	5,4	6,0	600	1410	G 1" F	54	1	23226
Flexcon M-K/C 325	325	5,4	6,0	600	1830	G 1" F	78	1	23229
Flexcon M-K/C 350	350	5,4	6,0	790	1475	G 1" F	70	1	23227
Flexcon M-K/C 425	425	5,4	6,0	790	1630	G 1" F	76	1	23228

CE

FLAMCOMAT STEUERMODULE

Steuermodule für Pumpen-Druckhalteautomat Flamcomat mit integrierter Druckhaltung, Entgasung und Nachspeisung in geschlossene Heizungsanlagen (gemäß EN12828) und Kühlanlagen.

Die benutzerfreundliche, abnehmbare Steuereinheit zeigt alle Betriebs- und Fehlerzustände gut verständlich und bequem an. Die Steuerung kann über eine Schnittstelle auch mit externen Systemen für ein vernetztes Steuer- und Alarmsystem verbunden werden.

- Führt während der Heiz- und Kühlzyklen automatisch die volumetrische Kontrolle und automatische Nachspeisung durch.
 - Die benutzerfreundliche Steuereinheit zeigt alle Betriebs- und Fehlerzustände gut verständlich und bequem an.
 - Fortschrittliche Technologie sorgt für niedrigen Stromverbrauch, lange Lebensdauer und einfache Wartung.
 - Betriebsarten: Einzel (Mono), wechselstör oder lastabhängig (Duo) und Verbundbetrieb.
 - Mikroprozessorsteuerung, selbstlernend, mit grafischem Display und Schnittstelle RS 485.
 - 20 Sprachen in der Menüführung der SPC-Steuerung wählbar (z.B.: D, GB, NL und F).
 - Aufgrund des Hydraulikdesigns des Flamcomat G3 und der Anschlusssets kann der Behälter in beliebiger Position rund um den Flamcomat aufgestellt werden.
 - Der Flamcomat G3 ist mit Trägern zum Schutz der Komponenten und für den problemlosen Transport zu schwer erreichbaren Stellen ausgestattet.
 - Die Positionierung der zweiten Pumpe an einem Flamcomat G3 mit Doppelpumpe ist an allen Seiten des Flamcomat möglich.
 - Der Flamcomat G3 erfordert rund 50% weniger Fläche.
 - Entgasungsmodi: schnell, normal oder aus.
- Entspricht der folgenden Richtlinie: Maschinenrichtlinie 2006/42/EC.
 - Geeignet für die Zugabe von bis zu 50% Frostschutzmittel auf Glykolbasis.
 - Zulässige Betriebstemperatur: 3 °C / 70 °C (bedingt durch die Behältermembrane).



Leistungskurven der Flamcomat Pumpenaggregate

Maßgebend ist das Flamco-Berechnungsprogramm für Automaten, das den genauen Ausgleichsvolumenstrom ermittelt (VDI4708-2). Das Berechnungsprogramm für Druckhalteautomaten finden Sie unter www.flamco.de.



* Basierend auf 0.85 l/(kW*h)
** Basierend auf 0.65 l/(kW*h)

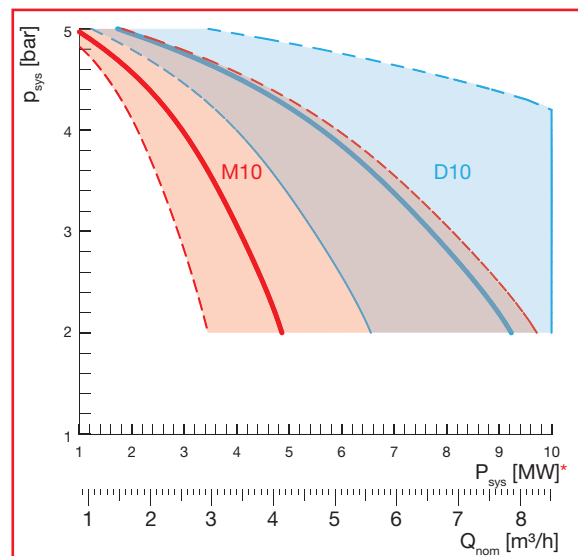
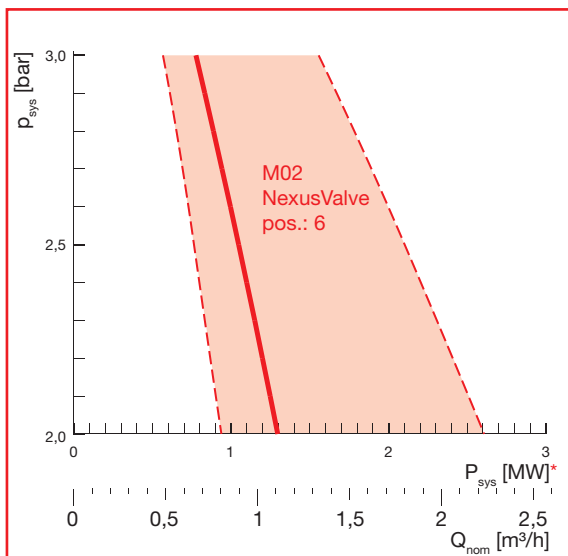
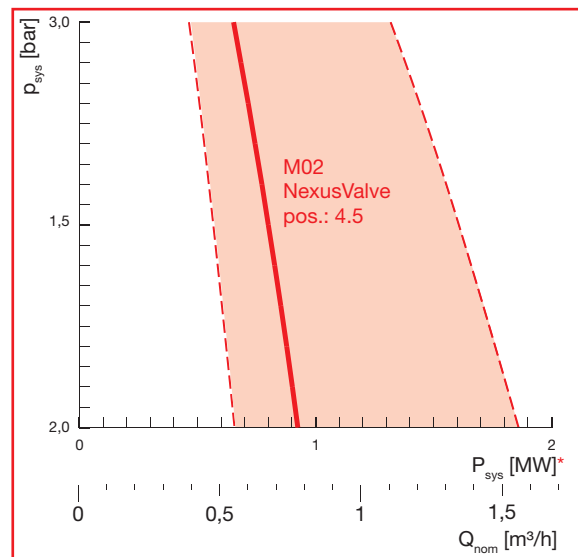
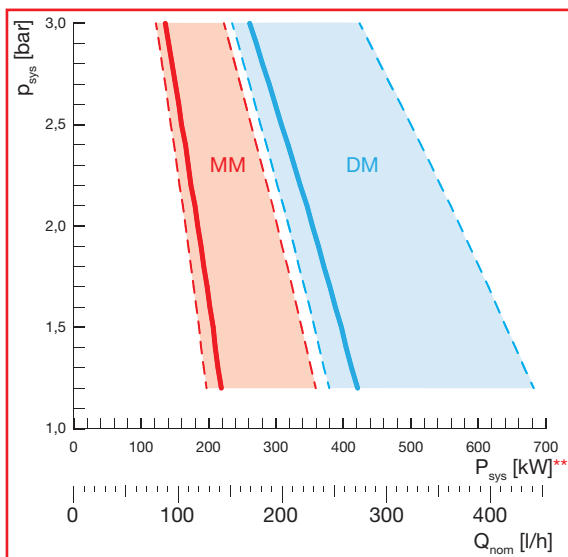

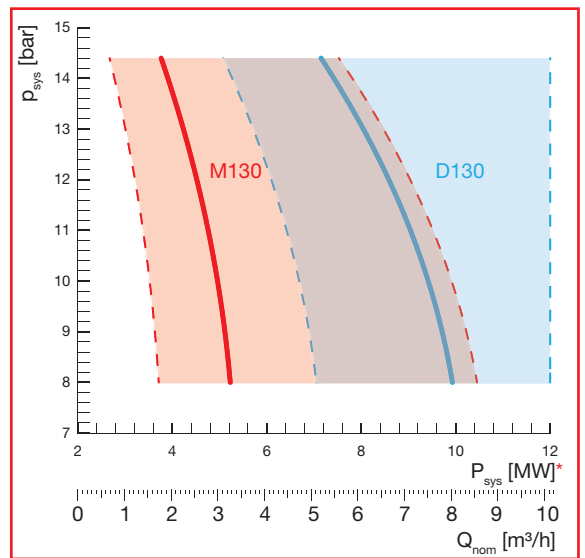
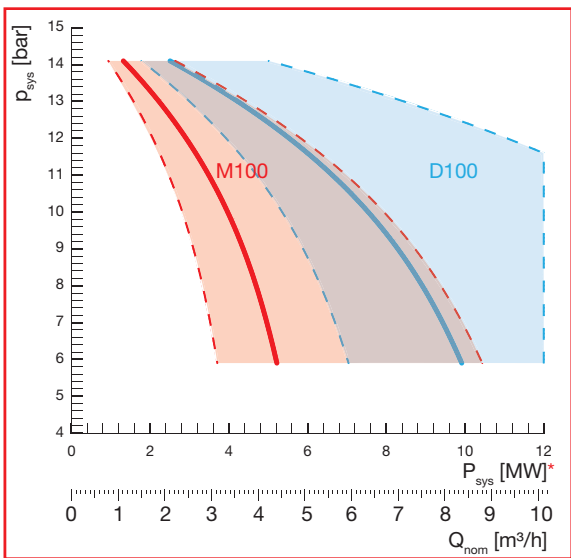
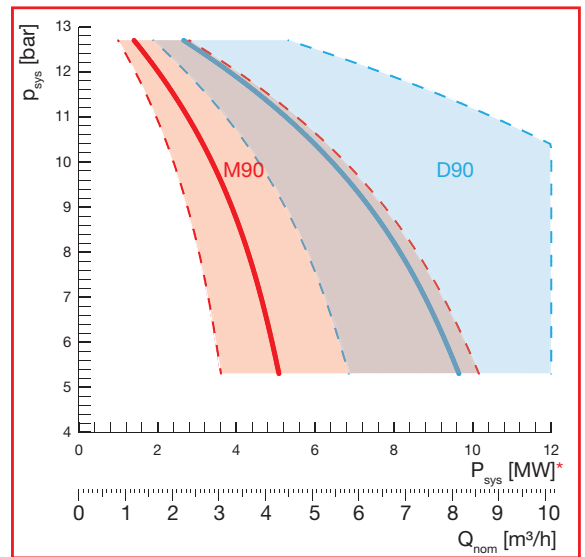
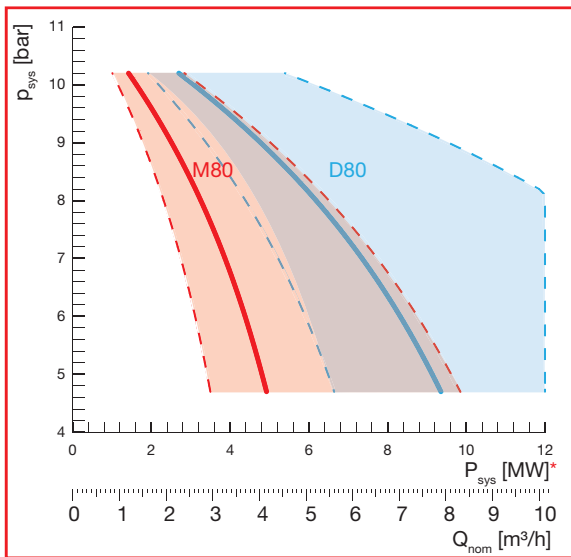
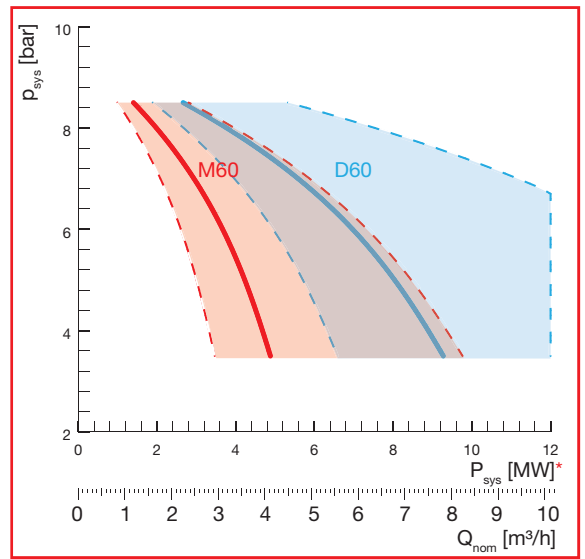
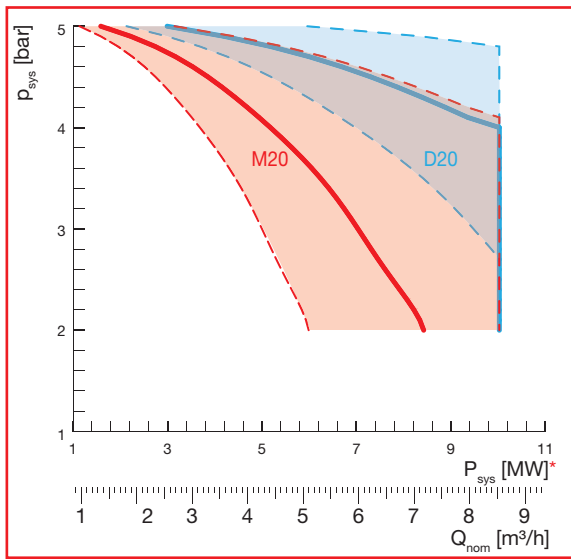

Funktionsweise des Flamcomat

1. Bei kalter Anlage

Der Automat ist zu einem geringen Teil mit Wasser gefüllt und befindet sich im Ruhezustand.

2. Aufheizen

Mit steigendem Druck öffnet der Automat das Magnetventil. Somit strömt Anlagenwasser in das drucklose Gefäß und wird beim Umströmen der PALL-Ringe und durch den Druckabfall automatisch entgast.

3. Betrieb unter Volllast

Der Automat hält den Anlagendruck nahezu konstant, indem immer mehr Wasser im Gefäß aufgenommen wird.

Bei maximaler Anlagentemperatur wird maximal der höchste Füllstand im Gefäß erreicht.

4. Abkühlen

Das Wasservolumen nimmt ab und der Anlagendruck sinkt. Der Automat pumpt entgastes Wasser aus dem drucklosen Gefäß in die Anlage zurück. So bleibt der Anlagendruck auch jetzt nahezu konstant.

5. Nachspeisung

Wird der Füllstand im Gefäß bei Wasserverlust zu niedrig, wird kontrolliert Wasser nachgespeist. Dieses Wasser wird vor dem Eintritt in den Behälter entgast (durch Druckabfall und die PALL-Ringe).

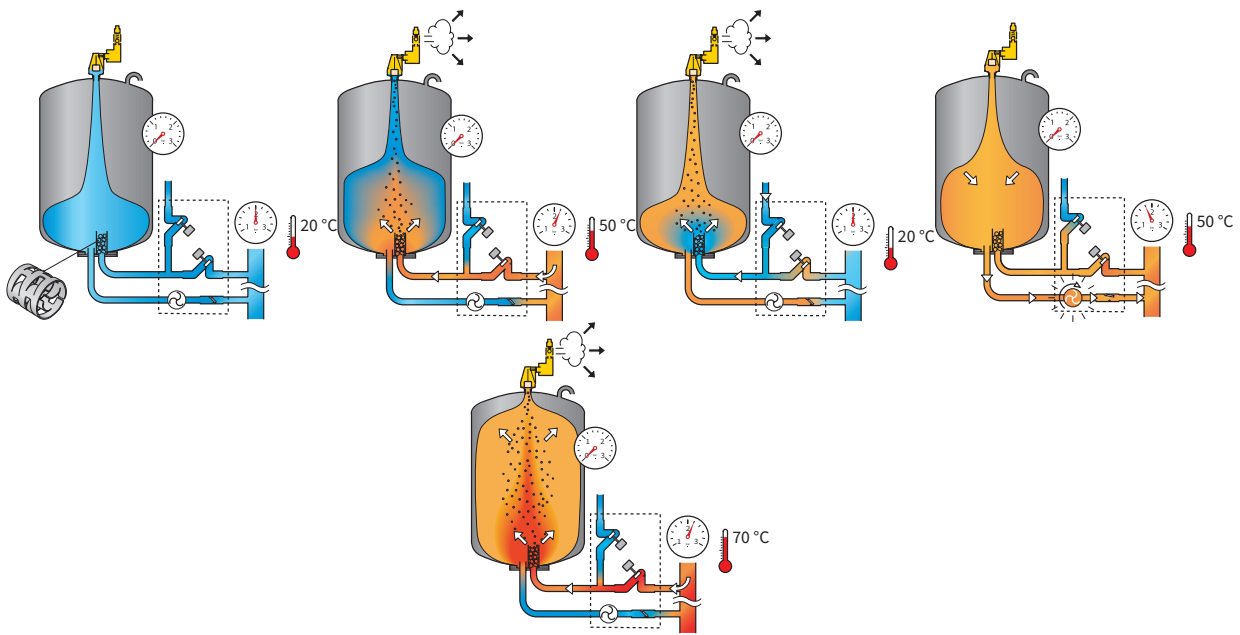

Spezifikationen Flamcomat Steuermodule

Typ	Nennspannung	Nennstrom [A]	Nennleistung [kW]	Schallpegel [dB]	Schutzart Aggregat *
MM / G3	230 V ~1 N PE 50 Hz	0,43	0,09	54	IP44
M02 / G3	230 V ~1 N PE 50 Hz	2,77	0,62	52	IP54
M10 / G3	230 V ~1 N PE 50 Hz	4,4	0,75	49	IP54
M20 / G3	230 V ~1 N PE 50 Hz	7,2	1,1	64	IP54
M60 / G3	230 V ~1 N PE 50 Hz	7,4	1,1	52	IP54
M80 / G3	400 V ~3 N PE 50 Hz	3,4	1,5	54	IP54
M100	400 V ~3 N PE 50 Hz	4,75	2,2	54	IP54
M130	400 V ~3 N PE 50 Hz	6,4	3,0	54	IP54
DM / G3	230 V ~1 N PE 50 Hz	0,86	0,18	57	IP44
D02 / G3	230 V ~1 N PE 50 Hz	5,54	1,24	55	IP54
D10 / G3	230 V ~1 N PE 50 Hz	8,8	1,5	52	IP54
D20 / G3	230 V ~1 N PE 50 Hz	14,4	2,2	67	IP54
D60 / G3	230 V ~1 N PE 50 Hz	14,8	2,2	55	IP54
D80 / G3	400 V ~3 N PE 50 Hz	6,8	3,0	57	IP54
D100	400 V ~3 N PE 50 Hz	9,5	4,4	57	IP54
D130	400 V ~3 N PE 50 Hz	12,8	6,0	57	IP54

* Schutzart, Steuerung SPCx-lw / hw: IP54.

Steuermodul Mono (Einzelpumpe)



Typ	Für Kesselleistung [kW] *	Max. Betriebsüberdruck [bar]	Abmessungen Länge x Breite x Höhe [mm]	Anschluss			Stromverbrauch [kW]	I-neinm full load (A)		Bestellnummer
				Gefäß	System	Nachspeisung				
MM / G3	100 - 200	1,2 - 3,0	506 x 227 x 922	G 1" M	G 1 1/4" F	Rp 1/2"	0,09	0,43	1	17940
M02 / G3	500 - 2300	1,2 - 3,5	540 x 227 x 922	G 1" M	G 1 1/4" F	Rp 1/2"	0,62	2,77	1	17943
M10 / G3	900 - 4700	2,0 - 5,0	513 x 227 x 922	G 1" M	G 1 1/4" F	Rp 1/2"	0,75	4,4	1	17944
M20 / G3	1600 - 8400	2,0 - 5,0	553 x 227 x 922	G 1" M	G 1 1/4" F	Rp 1/2"	1,1	7,2	1	17945
M60 / G3	1400 - 4700	3,5 - 8,5	561 x 227 x 922	G 1" M	G 1 1/4" F	Rp 1/2"	1,1	7,4	1	17946
M80 / G3	1400 - 4900	4,7 - 10,0	593 x 299 x 937	G 1" M	G 1 1/4" F	Rp 1/2"	1,5	3,4	1	17947
M 100	1300 - 5200	5,9 - 14,1	540 x 605 x 1030	G 1 1/2" F	G 1 1/2" F	Rp 1/2"	2,2	4,75	1	17884
M 130	3300 - 5300	8,0 - 14,4	540 x 605 x 1190	G 1 1/2" F	G 1 1/2" F	Rp 1/2"	3,0	6,4	1	17886

* Für Anlagen mit anderen Leistungsbereichen setzen Sie sich bitte mit dem Flamco-Support in Verbindung.
Für Heizsysteme; Auslegung mit Flamco-Berechnungsprogramm empfohlen.

Steuermodul Duo (Doppelpumpe)



Typ	Für Kesselleistung [kW] *	Max. Betriebsüberdruck [bar]	Abmessungen Länge x Breite x Höhe [mm]	Anschluss			Stromverbrauch [kW]	I-neinm full load (A)		Bestellnummer
				Gefäß	System	Nachspeisung				
DM / G3	100 - 400	1,2 - 3,0	506 x 267 x 942	G 1" M	G 1 1/4" F	Rp 1/2"	0,19	0,86	1	17948
D02 / G3	500 - 4400	1,2 - 3,5	603 x 452 x 974	G 1" M	G 1 1/4" F	Rp 1/2"	1,24	5,54	1	17949
D10 / G3	900 - 9200	2,0 - 5,0	583 x 452 x 974	G 1" M	G 1 1/4" F	Rp 1/2"	1,5	8,8	1	17950
D20 / G3	1600 - 10000	2,0 - 5,0	620 x 446 x 974	G 1" M	G 1 1/4" F	Rp 1/2"	2,2	14,4	1	17951
D60 / G3	1400 - 9400	3,5 - 8,5	594 x 444 x 974	G 1" M	G 1 1/4" F	Rp 1/2"	2,2	14,8	1	17952
D80 / G3	1400 - 9400	4,7 - 10,0	594 x 515 x 975	G 1" M	G 1 1/4" F	Rp 1/2"	3,0	6,8	1	17953
D 100	1300 - 10000	5,9 - 14,1	930 x 530 x 1030	G 1 1/2" F	G 1 1/2" F	Rp 1/2"	4,4	9,5	1	17885
D 130	3300 - 10000	8,0 - 14,4	930 x 530 x 1190	G 1 1/2" F	G 1 1/2" F	Rp 1/2"	6,0	12,8	1	17887

* Für Anlagen mit anderen Leistungsbereichen setzen Sie sich bitte mit dem Flamco-Support in Verbindung.
Für Heizsysteme; Auslegung mit Flamco-Berechnungsprogramm empfohlen.

FLAMCOMAT BEHÄLTER

Grund- und Beistellbehälter für Pumpen-Druckhalteautomat Flamcomat mit integrierter Druckhaltung, Entgasung und Nachspeisung in geschlossenen Heizungsanlagen und Kühlwassersystemen.

- Druckloser Grund-/Beistellbehälter, ohne Steuermodul.
- Austauschbare Butyl-Membrane.
- Geeignet für die Zugabe von bis zu 50% Frostschutzmittel auf Glykolbasis.
- Geeignet für Anlagen mit einer maximalen Durchflusstemperatur von 120 °C.
- Maximale Betriebstemperatur (an der Membran): 70 °C.
- Maximaler Betriebsdruck (Auslegung): 100 - 1000: 6 bar / 1200 - 10000: 3 bar.
- Entspricht den folgenden Richtlinien:
Behälter 100 - 1000 Liter: gemäß EN13831 / 1200 - 10000 Liter: gemäß AD2000.
Maschinenrichtlinie 2006/42/EC.
PED 2014/68/EU.
- Rote (RAL 3002) Epoxid-Pulverbeschichtung.

Flamcomat FG Grundbehälter

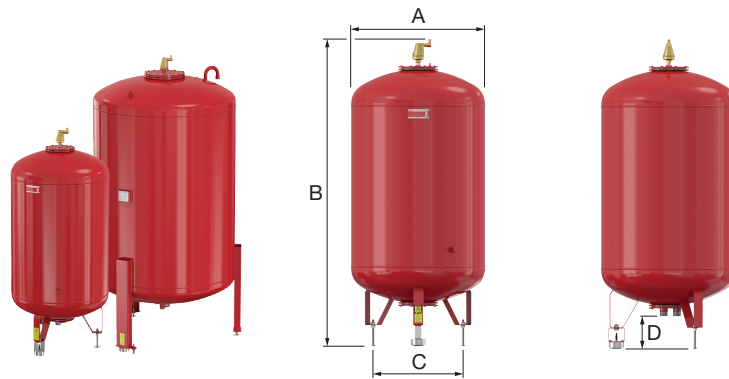

Typ	Nenninhalt [l]	Auslegungsdruck [PN]	Abmessungen				Anschluss	Gewicht [kg]		Bestellnummer
			A [mm]	B [mm]	C [mm]	D [mm]				
FG 100	100	PN 6	484	1050	360	150	G 1 1/2" M	35	1	17828
FG 200	200	PN 6	484	1560	360	150	G 1 1/2" M	31	1	17820
FG 300	300	PN 6	600	1596	450	185	G 1 1/2" M	41	1	17821
FG 400	400	PN 6	790	1437	610	185	G 1 1/2" M	62	1	17822
FG 500	500	PN 6	790	1587	610	185	G 1 1/2" M	70	1	17823
FG 600	600	PN 6	790	1737	610	185	G 1 1/2" M	77	1	17824
FG 800	800	PN 6	790	2144	610	185	G 1 1/2" M	92	1	17825
FG 1000	1000	PN 6	790	2493	610	185	G 1 1/2" M	106	1	17826
FG 1200	1200	PN 3	1000	2210	1060	170	G 1 1/2" M	291	1	17717
FG 1600	1600	PN 3	1000	2710	1060	170	G 1 1/2" M	346	1	17718
FG 2000	2000	PN 3	1200	2440	1265	220	G 1 1/2" M	431	1	17719
FG 2800	2800	PN 3	1200	3040	1265	225	G 1 1/2" M	516	1	17720
FG 3500	3500	PN 3	1200	3840	1265	225	G 1 1/2" M	626	1	17721
FG 5000	5000	PN 3	1500	3570	1570	225	G 1 1/2" M	1241	1	17722
FG 6500	6500	PN 3	1800	3500	1885	225	G 1 1/2" M	1711	1	17723
FG 8000	8000	PN 3	1900	3650	1985	225	G 1 1/2" M	1831	1	17724
FG 10000	10000	PN 3	2000	4050	2085	225	G 1 1/2" M	2026	1	17725

Flamcomat FB Beistellbehälter

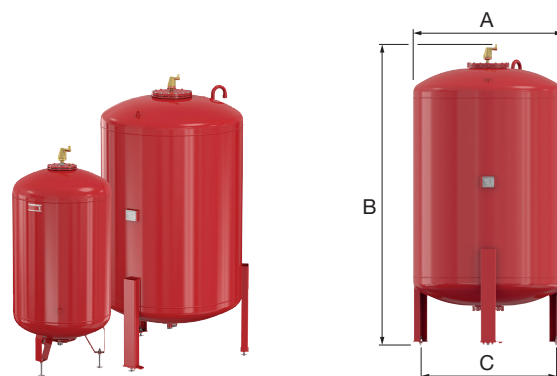

Typ	Nenninhalt [l]	Auslegungsdruck [PN]	Abmessungen			Anschluss	Gewicht [kg]		Bestellnummer
			A [mm]	B [mm]	C [mm]				
FB 200	200	PN 6	484	1560	360	G 1 1/2" M	31	1	17830
FB 300	300	PN 6	600	1596	450	G 1 1/2" M	41	1	17831
FB 400	400	PN 6	790	1437	610	G 1 1/2" M	62	1	17832
FB 500	500	PN 6	790	1587	610	G 1 1/2" M	70	1	17833
FB 600	600	PN 6	790	1737	610	G 1 1/2" M	77	1	17834
FB 800	800	PN 6	790	2144	610	G 1 1/2" M	92	1	17835
FB 1000	1000	PN 6	790	2493	610	G 1 1/2" M	106	1	17836
FB 1200	1200	PN 3	1000	2210	1060	G 1 1/2" M	290	1	17767
FB 1600	1600	PN 3	1000	2710	1060	G 1 1/2" M	345	1	17768
FB 2000	2000	PN 3	1200	2440	1265	G 1 1/2" M	430	1	17769
FB 2800	2800	PN 3	1200	3040	1265	G 1 1/2" M	515	1	17770
FB 3500	3500	PN 3	1200	3840	1265	G 1 1/2" M	625	1	17771
FB 5000	5000	PN 3	1500	3570	1570	G 1 1/2" M	1240	1	17772
FB 6500	6500	PN 3	1800	3500	1885	G 1 1/2" M	1710	1	17773
FB 8000	8000	PN 3	1900	3650	1985	G 1 1/2" M	1830	1	17774
FB 10000	10000	PN 3	2000	4050	2085	G 1 1/2" M	2025	1	17775

CE

Flamcomat Isolierung

Vliesisolierung für Flamcomat FG Grundbehälter und Flamcomat FB Beistellbehälter.

- Brandschutzklasse B2, nach DIN 4102.
- Einfach zu installieren mithilfe eines Reißverschlusses.
- Dicke Isolierung: 50 mm.
- Farbe: weißaluminium (RAL 9006).

Typ		Bestellnummer
Flamcomat Isolierung 100	1	18080
Flamcomat Isolierung 200	1	18081
Flamcomat Isolierung 300	1	18082
Flamcomat Isolierung 400	1	18083
Flamcomat Isolierung 500	1	18084
Flamcomat Isolierung 600	1	18085
Flamcomat Isolierung 800	1	18086
Flamcomat Isolierung 1000	1	18087
Flamcomat Isolierung 1200	1	18088
Flamcomat Isolierung 1600	1	18089
Flamcomat Isolierung 2000	1	18090
Flamcomat Isolierung 2800	1	18091
Flamcomat Isolierung 3500	1	18100
Flamcomat Isolierung 5000	1	18101
Flamcomat Isolierung 6500	1	18102
Flamcomat Isolierung 8000	1	18103
Flamcomat Isolierung 10000	1	18104

ZUBEHÖR FÜR FLAMCOMAT

Module zur kontrollierten Abspeisung

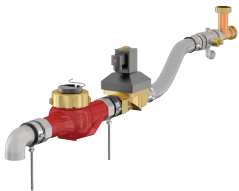

Ablasmodul für Flamcomat mit SPC-Steuerung. Schützt vor dem Überfüllen des Hauptgefäßes, wenn das Ausdehnungsvolumen vorübergehend größer ist als das Volumen des Gefäßes. Erhältlich mit Wasserzähler oder Impulswasserzähler für einen Durchfluss (Kvs) von 16 bzw. 20 m³/h. Die Varianten mit einem Impulswasserzähler ermöglichen die Überwachung der Durchflussrate durch die SPC-Steuereinheit.

- Nenndruck: PN 10.
- Durchflusstemperatur: 3 - 105 °C.
- Stromversorgung: 230 V 1 Ph N PE 50 Hz ca. 10 W.
- Mit folgender Steuerung einzusetzen: SPC-lw bzw. -hw.

Typ		Bestellnummer
Modul zur kontrollierten Abspeisung mit Impulswasserzähler - Kvs = 20 m ³ /h	1	17651
Modul zur kontrollierten Abspeisung mit Wasserzähler - Kvs = 20 m ³ /h	1	17653

Module zur kontrollierten Abspeisung - Auswahltabelle für Flamcomat

Typ	Bestellnummer	Flamcomat (G3)	
		Steuermodule	Behälter
Modul zur kontrollierten Abspeisung	17651	MM - M130, DM - D130	FG & FB 100 - 10000
Modul zur kontrollierten Abspeisung	17653	MM - M130, DM - D130	FG & FB 100 - 10000

Kappenkugelhahn

Mit Entleerung, PN 16, 120 °C.

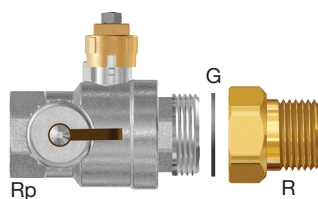

Typ	Anschluss			Anschluss Entleerung		Bestellnummer
	Rp	G	R			
Kappenkugelhahn DN 32 mit Verschraubung	1 1/4"	1 1/2"	1 1/4"	G 3/4"	1	17738
Kappenkugelhahn DN 25 (satzverpackt)	1"	1 1/4"	-	G 3/4"	2	17660
Kappenkugelhahn DN 32 (satzverpackt)	1 1/4"	1 1/2"	-	G 3/4"	2	17661

Kappenkugelhahn - Auswahltabelle für Flamcomat

Typ	Bestellnummer	Flamcomat (G3)	
		Steuermodule	Behälter
Kappenkugelhahn DN 32 mit Verschraubung	17738	-	FB 100 - 10000
Kappenkugelhahn DN 25 (satzverpackt)	17660	MM - M80, DM - D80	FG 100 - 10000
Kappenkugelhahn DN 32 (satzverpackt)	17661	M100 - M130, D100 - D130	FG 100 - 10000

Flexible Anschlussgruppe

Zum Anschluss von Flamcomat FG Grundbehältern an Steuermodulen, flachdichtend, mit gesicherter Absperrung einschließlich Entleerung.



Typ	Anschluss		Länge [mm]	Gewicht [kg]		Bestellnummer
	Behälter	Steuermodul				
Flexible Anschlussgruppe 1	G 1 1/2" F	G 1" F	940	1,4	1	17610
Flexible Anschlussgruppe 2	G 1 1/2" F	G 1" F	1240	1,5	1	17611
Flexible Anschlussgruppe 3	G 1 1/2" F	G 1" F	1440	1,6	1	17612
Flexible Anschlussgruppe 5	G 1 1/2" F	G 1 1/2" M	500	5,0	1	17755
Flexible Anschlussgruppe 6	G 1 1/2" F	G 1 1/2" M	750	5,5	1	17756
Flexible Anschlussgruppe 7	G 1 1/2" F	G 1 1/2" M	1000	6,5	1	17757

Flexible Anschlussgruppe - Auswahltabelle für Flamcomat

Typ	Bestellnummer	Flamcomat (G3)	
		Steuermodule	Behälter
Flexible Anschlussgruppe 1	17610	MM - M80, DM - D80	FG & FB 100 - 1600
Flexible Anschlussgruppe 2	17611	MM - M80, DM - D80	FG & FB 2000 - 5000
Flexible Anschlussgruppe 3	17612	MM - M80, DM - D80	FG & FB 6500 - 10000
Flexible Anschlussgruppe 5	17755	M100 - M130, D100 - D130	FG & FB 100 - 1000
Flexible Anschlussgruppe 6	17756	M100 - M130, D100 - D130	FG & FB 1200 - 5000
Flexible Anschlussgruppe 7	17757	M100 - M130, D100 - D130	FG & FB 6500 - 10000

Sensor Anschlussgruppe

Sensoranschlussgruppen zur kontrollierten Entgasung.
Zum Anschluss von Flamcomat FG Grundbehältern an Steuermodulen, flachdichtend, mit gesicherter Absperrung einschließlich Entleerung, einsetzbar ab SDS Steuerung 1.6B und SPC.



Typ	Anschluss		Gewicht [kg]		Bestellnummer
	Behälter	Steuermodul			
Sensor Anschlussgruppe 1	G 1 1/2" F	G 1" F	4,6	1	17615
Sensor Anschlussgruppe 2	G 1 1/2" F	G 1" F	4,8	1	17616
Sensor Anschlussgruppe 3	G 1 1/2" F	G 1" F	4,8	1	17617
Sensor Anschlussgruppe 5	G 1 1/2" F	G 1 1/2" M	5,0	1	17814
Sensor Anschlussgruppe 6	G 1 1/2" F	G 1 1/2" M	5,5	1	17815
Sensor Anschlussgruppe 7	G 1 1/2" F	G 1 1/2" M	6,5	1	17816

Sensor Anschlussgruppe - Auswahltabelle für Flamcomat

Typ	Bestellnummer	Flamcomat (G3)	
		Steuermodule	Behälter
Sensor Anschlussgruppe 1	17615	MM - M80, DM - D80	FG & FB 100 - 1600
Sensor Anschlussgruppe 2	17616	MM - M80, DM - D80	FG & FB 2000 - 5000
Sensor Anschlussgruppe 3	17617	MM - M80, DM - D80	FG & FB 6500 - 10000
Sensor Anschlussgruppe 5	17814	M100 - M130, D100 - D130	FG & FB 100 - 1000
Sensor Anschlussgruppe 6	17815	M100 - M130, D100 - D130	FG & FB 1200 - 5000
Sensor Anschlussgruppe 7	17816	M100 - M130, D100 - D130	FG & FB 6500 - 10000

Anschlussgruppe Flamcomat FB

Zum Anschluss von Flamcomat FB Beistellbehältern an FG Grundbehältern, mit T-Stück und gesicherter Absperrung einschließlich Entleerung. Das T-Stück wird am Anschluss Pumpe des Grundbehälters montiert.

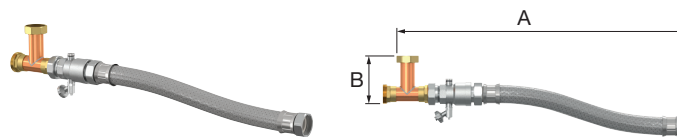

Typ	Anschluss		Abmessungen		Gewicht [kg]		Bestellnummer
	Flamcomat FG	Flamcomat FB	A [mm]	B [mm]			
Anschlussgruppe Beistellbehälter Flamcomat	G 1 1/2" F	G 1 1/2" F	710	105	3,2	1	17647

Anschlussgruppe Beistellbehälter - Auswahltabelle für Flamcomat

Typ	Bestellnummer	Flamcomat (G3)	
		Steuermodule	Behälter
Anschlussgruppe Beistellbehälter Flamcomat	17647	-	FG & FB 100 - 10000

T-Stück

T-Stück PN 10 zur einfachen Einbindung von Flamcomat FB Beistellbehältern.
Das T-Stück wird am Anschluss Pumpe des Grundbehälters montiert.

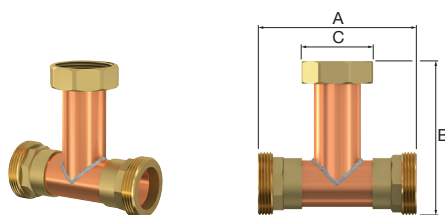

Typ	Abmessungen			Gewicht [kg]		Bestellnummer
	A [mm]	B [mm]	C [mm]			
T-Stück G 1 1/2"	120	105	52	0,6	1	17664

T-Stück - Auswahltabelle für Flamcomat

Typ	Bestellnummer	Flamcomat (G3)	
		Steuermodule	Behälter
T-Stück	17664	-	FB 100 - 10000

Behälteranschlusspaar

Behälteranschlusspaar für Flamcomat FB.

- Drehbarer Anschluss, Vorderseite versiegelt.



Typ	Nenngröße	Anschluss		Gewicht [kg]		Bestellnummer
		Behälter	Steuermodul			
Behälteranschlusspaar Typ 4	DN 25	G 1 1/2" F	R 1"	0,4	1	17730
Behälteranschlusspaar Typ 5	DN 32	G 1 1/2" F	R 1 1/4"	0,5	1	17731

Behälteranschlusspaar - Auswahltabelle für Flamcomat

Typ	Bestellnummer	Flamcomat (G3)	
		Steuermodule	Behälter
Behälteranschlusspaar Typ 4	17730	MM - M80, DM - D80	FB 100 - 10000
Behälteranschlusspaar Typ 5	17731	M100 - M130, D100 - D130	FB 100 - 10000

Prescor BFP BA

Systemtrenner Prescor BFP Typ BA

- Geringer Druckabfall.
- Geringste Geräuschemissionen: ≤ 20 dB(A) nach DIN-52 218 Gruppe I.
- Einfache horizontale sowie auch vertikale Montage möglich.
- Ausgestattet mit einem Schmutzfänger.
- Kleinste Bauform seiner Klasse.
- Komplett anschlussfertig.
- Material: Messing, SST, Kunststoff und EPDM.
- Betriebstemperatur: $1^\circ\text{C} / 65^\circ\text{C}$.
- Auslegungsdruck: PN 10.

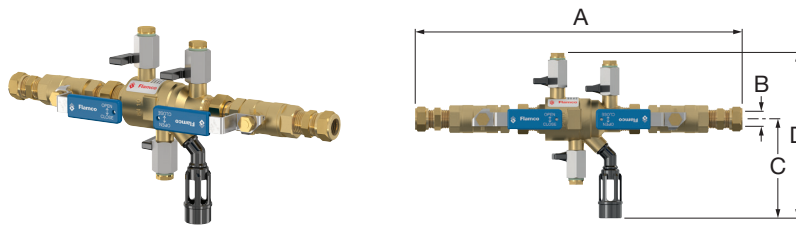

Typ	DN (System)	Anschluss (B)	Abmessungen			Geeignet für Behälterinhalt [l]	Kugelhähne (2x)	Gewicht [kg]		Bestellnummer
			A [mm]	C [mm]	D [mm]					
Prescor BFP BA 1/2 M	15	G 1/2" M	171	105	175	≤ 3500	-	0,83	1	27400
Prescor BFP BA G 3/4 M Einheit	15	G 3/4" M	288	105	175	≤ 3500	•	1,46	1	27402
Prescor BFP BA K15 Einheit	15	15 mm	351	105	175	≤ 3500	•	1,52	1	27406

kiwa



Prescor BFP BA - Auswahltabelle für Flamcomat

Typ	Bestellnummer	Flamcomat (G3)	
		Steuermodule	Behälter
Prescor BFP BA 1/2 M	27400	MM - M130, DM - D130	FG & FB 100 - 3500
Prescor BFP BA G 3/4 M Einheit	27402	MM - M130, DM - D130	FG & FB 100 - 3500
Prescor BFP BA K15 Einheit	27406	MM - M130, DM - D130	FG & FB 100 - 3500

Systemtrenner BA



Systemtrenner mit Schmutzfänger, Anschlussverschraubungen und Absperrventilen.

- PN 10, 65°C .
- Mit DVGW-Zulassung.

Typ	Anschluss	Geeignet für Behälterinhalt [l]	Kvs Wert * [m³/h]	Gewicht [kg]		Bestellnummer
Systemtrenner	Rp 1/2" - R 1/2"	> 3500	3,5	0,6	1	17736

* Der Kvs-Wert ist der Kv-Wert in der vollständig geöffneten Position.



Systemtrenner BA - Auswahltabelle für Flamcomat

Typ	Bestellnummer	Flamcomat (G3)	
		Steuermodule	Behälter
Systemtrenner	17736	MM - M130, DM - D130	FG & FB 100 - 3500

Druckbegrenzer



Typ	Anschluss		Bestellnummer
Minimaldruckbegrenzer	G 1/2"	1	27459
Maximaldruckbegrenzer	G 1/2"	1	27458

Druckbegrenzer - Auswahltabelle für Flamcomat

Typ	Bestellnummer	Flamcomat (G3)	
		Steuermodule	Behälter
Minimaldruckbegrenzer	27459	MM - M130, DM - D130	FG & FB 100 - 10000
Maximaldruckbegrenzer	27458	MM - M130, DM - D130	FG & FB 100 - 10000

Temperaturschalter



Elektromechanischer Schalter mit einer festen Schalttemperatur von 70 °C.

Flamcomat: Das Erreichen von 70 °C wird als Fehler erfasst und im Fehlerspeicher gespeichert. Wenn diese Temperatur erreicht wird, verhindert der Temperaturschalter das Entgasen, bis die Temperatur wieder unter 70 °C absinkt.

M-K Automaten: Das Erreichen von 70 °C wird als Fehler erfasst und im Fehlerspeicher gespeichert.

- Max. Betriebsdruck: 25 bar
- Betriebstemperatur: 3 - 95 °C
- Schaltzeitpunkt: 70 °C.
- Mit folgendem Controller einzusetzen: SPC-lw bzw. -hw.

Typ		Bestellnummer
Temperaturschalter	1	17659

Temperaturschalter - Auswahltabelle für Flamcomat

Typ	Bestellnummer	Flamcomat (G3)	
		Steuermodule	Behälter
Temperaturschalter	17659	MM - M130, DM - D130	FG & FB 100 - 10000

Impulswasserzähler



- PN 10, 90 °C.
- Angabe der Nachspeisemenge in 0,0 Liter statt der Nachspeisezeit in 0,00 Stunden.
- 50 Hz.

Typ	Ausführung	Länge [mm]		Bestellnummer
Impulswasserzähler	1 Impuls / 10 Liter	80	1	17739

Impulswasserzähler - Auswahltabelle für Flamcomat

Typ	Bestellnummer	Flamcomat (G3)	
		Steuermodule	Behälter
Impulswasserzähler	17739	MM - M130, DM - D130	-

Membranbruchsensor



Membranbruchmelder für Steuerkomponente F und SPC.

- Nachträglicher Einbau möglich.

Typ	Steuerung		Geeignet für				Bestellnummer
	SCU	SPC	M-K/C	M-K/U	Flamco-mat		
Membranbruchmelder	-	✓	-	✓	✓	1	22386

STEUERUNGSOPTIONEN

Easycontact



Zusätzliche Ausgabe von Störmeldungen über RS 485, optisch, digital (potentialfrei, NC, COM, NO).

Typ	Steuerung		Geeignet für				Bestellnummer
	SCU	SPC	M-K/C	M-K/U	Flamco-mat		
Easycontact	✓	✓	✓	✓	✓	1	23649

Analoger Signalausgang



SPC-Ergänzungsmodul zur analogen Signalausgabe.

- Zur Übersendung von Analogsignalen (0-10 V) des Behältervolumens (0-100%) und des Anlagendrucks.
- Nachträglicher Einbau ist möglich.
- Einrichtung der Datenverarbeitung und Visualisierung obliegt dem Auftragnehmer.

Typ	Steuerung		Geeignet für				Bestellnummer
	SCU	SPC	M-K/C	M-K/U	Flamco-mat		
Signalausgabe analog (Inhalt, Druck)	-	✓	-	✓	✓	1	17802

SD-Kartenmodul



SPC Ergänzungsmodul, SD-Karte zum Datentransfer.

Extern.
SD-Kartenmodul verwendet für:

- Speicherung von SPC-Konfigurationsdateien.
- Download von Dateien über SD-Karte auf PC.
- Übertragung der Dateien an die Servicezentrale.
- Firmware-Update.

Typ	Steuerung		Geeignet für				Bestellnummer
	SCU	SPC	M-K/C	M-K/U	Flamco-mat		
SD-Kartenmodul zum Datentransfer	-	✓	-	✓	✓	1	17803

Master- und Slavemodul



SPC-Ergänzungsmodul, Verbundbetrieb.

Ermöglicht den Betrieb von zwei identischen Druckhalteautomaten mit passiver, wechselnder Redundanz bzw. von zwei Druckhalteautomaten im lastabhängigen Verbund.

Extra Slavemodul:

- Für lastabhängigen Verbund.
- Insgesamt können vier Automaten im lastabhängigen Verbund betrieben werden mit 1 x 17500 + 2 x 17501.
- Datenleitungen sind bauseits zu erstellen.

Typ	Steuerung		Geeignet für				Bestellnummer
	SCU	SPC	M-K/C	M-K/U	Flamco-mat		
Master- u. Slavemodul	-	✓	-	✓	✓	1	17500
Extra Slave Modul	-	✓	-	✓	✓	1	17501

NACHSPEISEEINRICHTUNGEN

Flexcon PA AutoFill Druckassistent

Der Flamco Flexcon PA AutoFill Druckassistent wird für die Überwachung von Heizungsanlagen eingesetzt und unterstützt den Installateur und Endbenutzer bei der Druckhaltung. Der Flexcon PA AutoFill protokolliert und erstellt Alarmmeldungen, wenn Druckprobleme auftreten, und unterstützt (oder kontrolliert) bei der Nachspeisung der Heizungsanlage auf den korrekten Betriebsdruck. Zudem ist er in der Lage, Hinweise zur Lebenserwartung des Ausdehnungsgefäßes zu geben, ohne dass das Gefäß hierzu losgekoppelt werden muss, und Sie können die Überwachung von Wartungsintervallen für Komponenten von Fremdanbietern konfigurieren. Der Flexcon PA AutoFill bietet eine Smartphone /Tablet App für die erweiterte und vollständige Bereitstellung von Systemstatus, geführten Wartungshinweisen und um eine Befüllvorrichtung für die komplette Automation der Nachspeisung und Leckerkennung von Heizungsanlagen erweitert werden.

Vorteile:

- Eliminiert ungeplante Serviceeinsätze für Störungsausfälle aufgrund von Druckverlust in der Anlage und steigert den Komfort für Endkunden.
- Überwachung von Befülldruck, Ableitungen durch das Sicherheitsventil, Ende der Lebensdauer des Ausdehnungsgefäßes und geplante Wartungsintervalle aller Komponenten.
- Das Flexcon PA AutoFill-Set umfasst automatische Nachspeisung und eine Leckerkennungsfunktion.
- Die mobile App ermöglicht Kunden die Freigabe von Ereignisprotokollen für ihren Installateur zum Zweck des Remote-Supports.
- Der Flexcon PA AutoFill bietet dem Installateur einen Blick direkt auf die Anlage, so dass er sehen kann, wie die Druckbeaufschlagung der Anlage funktioniert.

Spezifikationen:

- Geeignet für Heizungsanlagen bis 40000 l und Wasser-Glykollösungen bis 50%.
- Stromversorgung AutoFill: 12 V AC/DC-Adapter.
- Anlagenbetriebstemperatur: 0 °C / 90 °C.
- Umgebungstemperatur: 0 °C / 40 °C.
- Anlagenbetriebsdruck bis 3,5 bar.
- Durchflussmenge (Füllung): 0,7 m³ / St.
- Auslegungsdruck: PN 6.

Das Flexcon PA AutoFill Set beinhaltet: Flexcon PA (G 1/4" M), AutoFill Einheit (G 1/2" M), T-Stück (G 1/2" F), Verbindungsstück (G 1/2" F), Absperrventil (1/4" x 1/2"), 2x Überwurfmutter (15 mm).

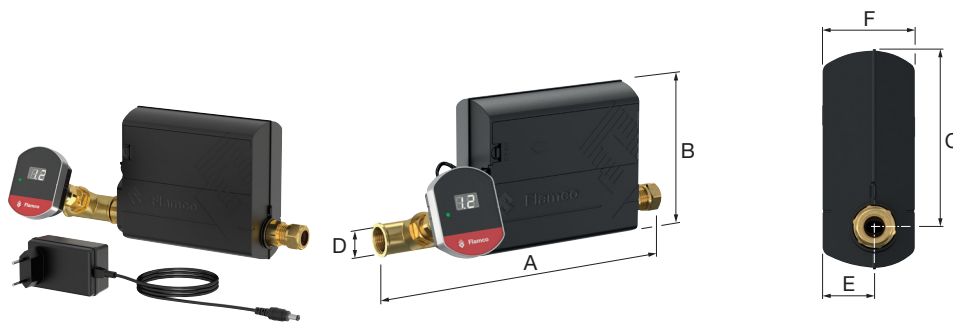

Typ	Anschluss (D)	Abmessungen						Bestellnummer
		A [mm]	B [mm]	C [mm]	E [mm]	F [mm]		
Flexcon PA AutoFill	G 1/2" - 15 mm (2x)	263	136	109,5	32	57	1	23761



Flexcon PA Druckassistent

Der Flamco Flexcon PA Druckassistent wird für die Überwachung von Heizungsanlagen eingesetzt und unterstützt den Installateur und Endbenutzer bei der Druckhaltung. Der Flexcon PA protokolliert und erstellt Alarmmeldungen, wenn Druckprobleme auftreten, und unterstützt (oder kontrolliert) bei der Nachspeisung der Heizungsanlage auf den korrekten Betriebsdruck. Zudem ist er in der Lage, Hinweise zur Lebenserwartung des Ausdehnungsgefäßes zu geben, ohne dass das Gefäß hierzu losgekoppelt werden muss, und Sie können die Überwachung von Wartungsintervallen für Komponenten von Fremdanbietern konfigurieren. Der Flexcon PA bietet eine Smartphone /Tablet App für die erweiterte und vollständige Bereitstellung von Systemstatus und geführten Wartungshinweisen.

Vorteile:

- Eliminiert ungeplante Serviceeinsätze für Störungsausfälle aufgrund von Druckverlust in der Anlage und steigert den Komfort für Endkunden.
- Überwachung von Befülldruck, Ableitungen durch das Sicherheitsventil, Ende der Lebensdauer des Ausdehnungsgefäßes und geplante Wartungsintervalle aller Komponenten.
- Die mobile App ermöglicht Kunden die Freigabe von Ereignisprotokollen für ihren Installateur zum Zweck des Remote-Supports.
- Der Flexcon PA bietet dem Installateur einen Blick direkt auf die Anlage, so dass er sehen kann, wie die Druckbeaufschlagung der Anlage funktioniert.

Spezifikationen:

- Geeignet für Heizungsanlagen bis 40000 l und Wasser-Glykollösungen bis 50%.
- Stromversorgung: 5 V AC/DC-Adapter.
- Anlagenbetriebstemperatur: 0 °C / 90 °C.
- Umgebungstemperatur: 0 °C / 40 °C.
- Anlagenbetriebsdruck bis 3,5 bar.
- Durchflussmenge (Füllung): 0,7 m³ / St.
- Auslegungsdruck: PN 6.

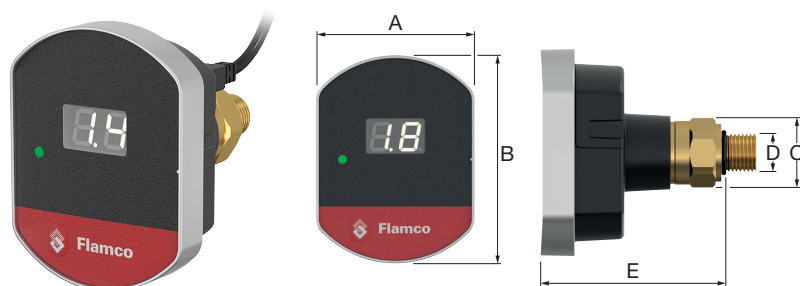

Typ	Anschluss (D)	Abmessungen					Bestell- nummer
		A [mm]	B [mm]	C [mm]	E [mm]		
Flexcon PA	G 1/4"	54	71	22	63	1	23760



Füilly

Automatisches Füllventil für Heizungsanlagen. Der Füilly sorgt für einen konstanten Systemdruck während des Entlüftungsprozesses.

- Typ RM 8 (8 l/min).
- Mit Filter, Rückschlagventil, 6-bar-Manometer, 1/2-Zoll-Schlauchanschluss und Schneckenantriebsschlauchschelle mit 3/4-Zoll-Sicherungsmutter.
- Geeignet für Primärdruck bis 10 bar.
- Regelt zwischen 0,4 - 3,0 bar (Werkseinstellung: 1,5 bar).
- Max. Arbeitstemperatur: 70 °C.

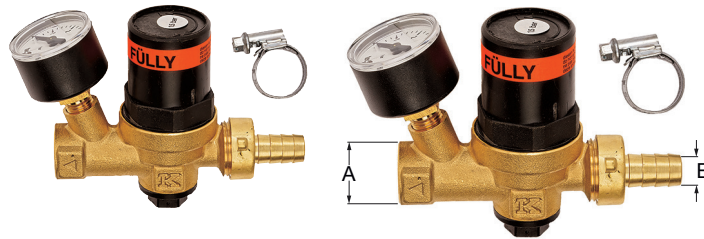

Typ	Anschluss		Gewicht [kg]		Bestellnummer
	A	B (zm Schlauch)			
Füilly	1/2"	1/2"	0,48	1	M59092

NACHSPEISEN - MVE/NVE

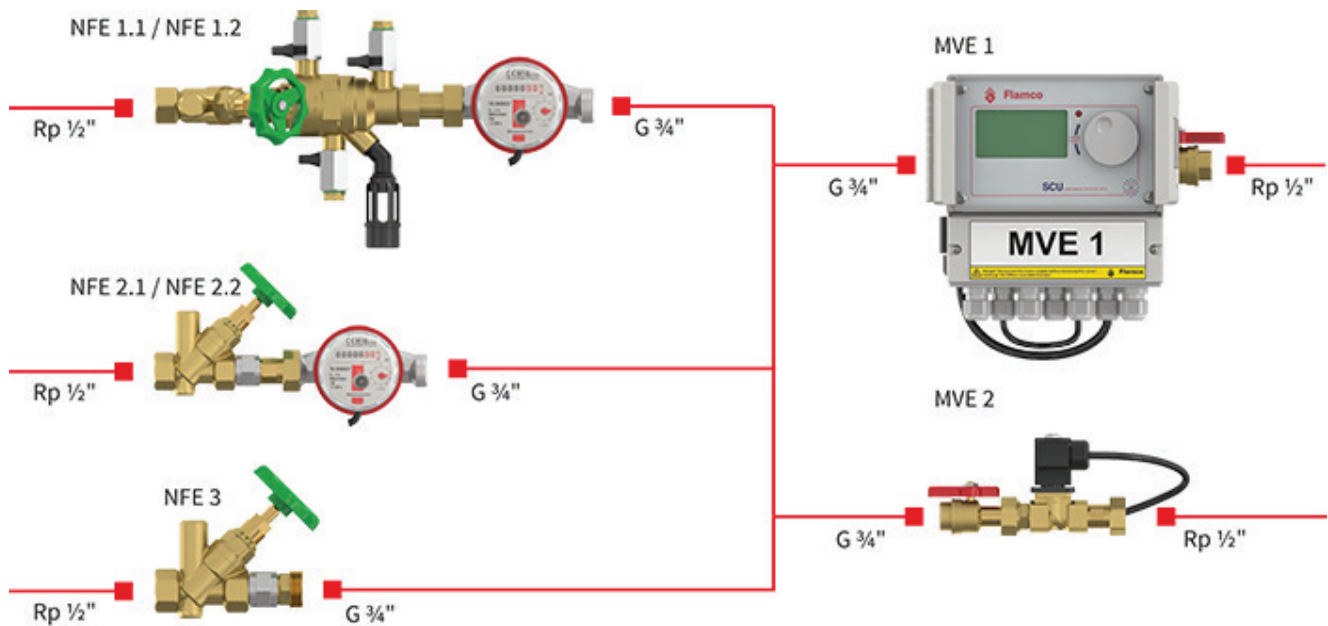

MVE 1 Magnetventileinheit



Magnetventileinheit mit Fülldruck- und Füllmengenüberwachung für Anlagen mit MAG und Druckhalteautomaten mit Steuerkomponente F.

- Mit digitaler Steuerung, Drucksensor und Kugelhahn.
- Maximaler Betriebsdruck: 10 bar.
- Maximale Arbeitstemperatur 90 °C.

Typ	Länge [mm]	Anschluss		Gewicht [kg]		Bestellnummer
		Trinkwasser	System			
MVE 1	300	G ¹ / ₂ " / 15mm	G ¹ / ₂ " / 15mm	9	1	23785

MVE 2 Magnetventileinheit

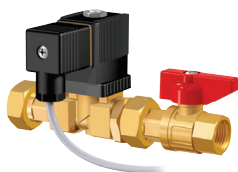

Magnetventileinheit zum Anschluss an die SPC-Steuerung an M-K/U.

- Besteht aus Magnetventil und Kugelhahn.
- Maximaler Betriebsdruck: 10 bar.
- Maximale Arbeitstemperatur: 90 °C.

Typ	Länge [mm]	Anschluss		Gewicht [kg]		Bestellnummer
		Trinkwasser	System			
MVE 2	175	G ¹ / ₂ " / 15mm	G ¹ / ₂ " / 15mm	2	1	23786

NFE 1 Nachfülleinheit



Anschlussgruppe zur direkten Nachspeisung aus Trinkwassernetzen nach DIN 1988 und DIN EN 1717.

- Besteht aus Systemtrenner, Wasserzähler, Absperrhahn und Rückflussverhinderer.
- Max. Betriebsüberdruck: 10 bar.
- Max. Betriebstemperatur: 65 °C.

Typ	Länge [mm]	Anschluss		K _{vs} Wert ** (Systemtrenner) [m ³ /h]	Gewicht [kg]		Bestellnummer
		Trinkwasser	System				
NFE 1.1	355	G ¹ / ₂ " / 15mm	G ¹ / ₂ " / 15mm	2	3	1	23780
NFE 1.2 *	355	G ¹ / ₂ " / 15mm	G ¹ / ₂ " / 15mm	2	3	1	23781

* Ausführung NFE 1.2 mit Impulswasserzähler (10 Liter / Impuls).

** Der K_{vs}-Wert ist der K_v-Wert in der vollständig geöffneten Position.

NFE 2 Nachfülleinheit



Anschlussgruppe zur Nachspeisung aus Fernwärmenetzen bzw. Netzen, die über eine geeignete Systemtrennung verfügen.

- Besteht aus Wasserzähler, Absperrhahn und Rückflussverhinderer.
- Max. Betriebsüberdruck: 10 bar.
- Max. Betriebstemperatur: 90 °C.

Typ	Länge [mm]	Anschluss		Gewicht [kg]		Bestellnummer
		Trinkwasser	System			
NFE 2.1	200	G ¹ / ₂ " / 15mm	G ¹ / ₂ " / 15mm	2	1	23782
NFE 2.2 *	200	G ¹ / ₂ " / 15mm	G ¹ / ₂ " / 15mm	2	1	23783

* Ausführung NFE 2.2 mit Impulswasserzähler (10 Liter / Impuls).

NFE 3 Nachfülleinheit



Anschlussgruppe zur Nachspeisung aus Fernwärmenetzen bzw. Netzen mit geeigneter Systemtrennung.

- Besteht aus Absperrhahn und Rückflussverhinderer.
- Max. Betriebsüberdruck: 10 bar.
- Max. Betriebstemperatur: 90 °C.

Typ	Länge [mm]	Anschluss		Gewicht [kg]		Bestellnummer
		Trinkwasser	System			
NFE 3	130	G $\frac{1}{2}$ " / 15mm	G $\frac{1}{2}$ " / 15mm	0,5	1	23784

NACHFÜLLVENTILE

KFE-Kugelhahn

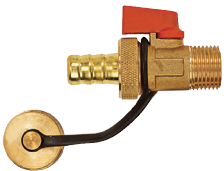

Mit Kappe, Schlauchtülle und Hebel.

- Bauteile aus Messing.

Typ	Anschluss		Bestellnummer
KFE-Kugelhahn	$\frac{1}{2}$ "	1	M65051MS

KFR-Sicherheits-Füllhahn

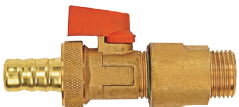

Kombinierte Einheit aus KFE-Kugelhahn mit Tülle und Rückschlagventil.

- Bauteile aus Messing.

Typ	Anschluss		Bestellnummer
KFR-Sicherheits-Füllhahn	$\frac{1}{2}$ "	1	M65053MS

NACHSPEISEAUTOMATEN

Flamco-Fill PE

Automatische Nachspeiseeinrichtung zur Wassernachfüllung für Warmwasserheizungs- und Kühlwasseranlagen.

Die Nachspeisung hängt vom Druck oder Niveau in einem festgesetzten Intervall ab. Es bestehen zwei verfügbare Arbeitsmethoden. Eine für Anlagen mit Ausdehnungsautomaten (Basiert auf der Füllhöhe im Automaten) und eine für Anlagen mit Flexcon Ausdehnungsgefäßen (Nachspeisung Anlagendruck).

- Besonders geeignet bei kleinen Zulaufdrücken für mittlere, große Heizungs- und Kühlanlagen.
- Alle Geräte sind mit einem Impulswasserzähler zur Überwachung der nachgefüllten Wassermenge ausgestattet.
- Komfortable Bedienung mit ständiger Anzeige aller wichtigen Betriebsparameter.
- Rückverfolgbarkeit durch Speicherung von Alarmen, Schaltvorgangszahl, Betriebsstunden etc..
- Aktives Prozessmenü (aktives Schaubild mit Zustand der Schaltelemente und Sensoren).
- Trennung Heizungswasser von Trinkwasser gemäß DIN EN 1717 und DIN 1988.
- 17 Menüsprachen (Steuerung) wählbar, z.B.: D, GB, NL und F.
- Schnittstelle RS 485.
- Zulaufdruck: 1 - 10 bar.
- Systemdruck: 1 - 9 bar (PN 10).
- Betriebstemperatur (Zulaufseite): 3 - 30 °C.
- Max. Durchflussrate: 210 l/h.
- Entspricht den folgenden Richtlinien:
Maschinenrichtlinie 2006/42/EC.
PED 2014/68/EU.
- Betriebsspannung: 230 v ~ 50/60 Hz.
- Rote (RAL 3002) Epoxid-Pulverbeschichtung.

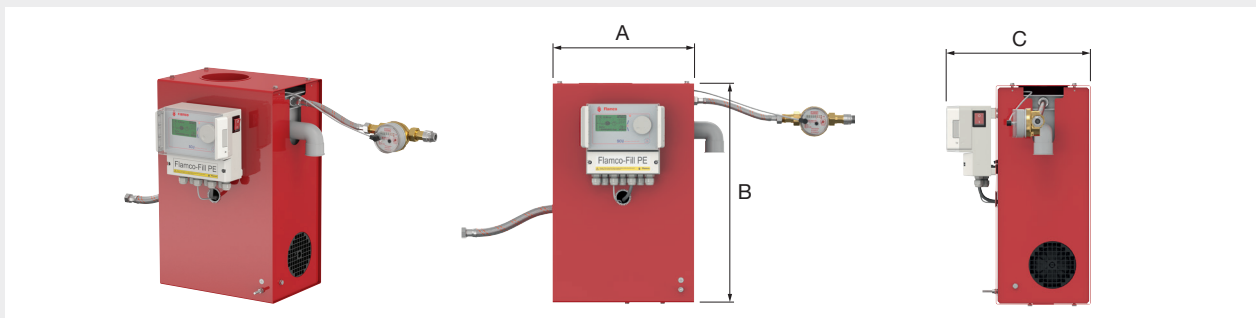

Typ	Abmessungen			Anschluss		Gewicht [kg]		Bestellnummer
	A [mm]	B [mm]	C [mm]	Trinkwasser	System			
Flamco-Fill PE	400	495	320	G 1/2"	G 1/2"	25	1	23757

kiwa

Flamco-Fill P

Identisch wie Flamco-Fill PE, jedoch ohne Steuerung.

- Einsetzbar in Verbindung mit Druckhalteautomaten mit SPC-Steuerung (Flamcomat, Flexcon M-K).
- Steuerung von niveaugesteuerter Nachspeisung über die SPC-Steuerung der Druckhalteinrichtung.

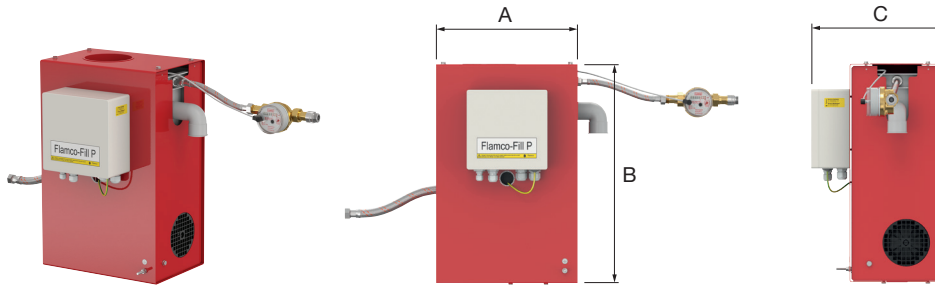

Typ	Abmessungen			Anschluss		Gewicht [kg]		Bestellnummer
	A [mm]	B [mm]	C [mm]	Trinkwasser	System			
Flamco-Fill P	400	495	305	G 1/2"	G 1/2"	24	1	17665

Fußbleche Flamco-Fill PE / P

Fußbleche (Paar) für eine Bodeninstallation von Flamco-Fill PE und Flamco-Fill P.



Typ		Bestellnummer
Fußbleche für Flamco-Fill PE / P (2x)	1	17666

WASSERAUFBEREITUNG FÜR NACHSPEISUNG

Home XL Duplex

Nachspeisekartusche für vollentsalztes Wasser.

- Mit Indikatorharz befüllte Nachspeisekartusche zur Vollentsalzung des Nachspeisewassers zum festen Einbau.
- Hohe Sicherheit durch Farbumschlag des Indikatorharzes bei Erschöpfung.

Die Nachspeisekartusche Home XL Duplex ist nur in Verbindung mit einem Systemtrenner nach DIN 1717 zu installieren.



Typ	Inhalt [l]	Kapazität bei 1° dH [l]	Kapazität bei 12° dH auf 0° dH [l]	Kapazität bei 20° dH auf 0° dH [l]	Nachspeisemenge bis [l/jahr]	Max. Durchfluss [l/min.]	Anschluss		Bestellnummer
Home XL Duplex	3,0	6000	500	300	400	4	1/2"	1	17668

Nachfüllkartusche

Nachfüllkartusche für Home XL / Home XL Duplex (Wegwerfkartusche).



Typ	Inhalt [l]		Bestellnummer
Nachfüllkartusche	1,5	1	17669

Wandhalterug für Home XL Duplex

Wandhalterug für Home XL Duplex inkl. Schrauben.



Typ		Bestellnummer
Wandhalterug für Home XL	1	17678
Wandhalterug für Home XL Duplex	1	17679