

Verwarmingsaccessoires

6

6



- *Etiketten, etikethouders en tekststroken*
- *Rozetten en design afdekkappen*
- *Montage accessoires*
- *Vervangingsonderdelen*

Universele houder met bevestigingsriem



P. 238

Universele houder op stang met snelsluiting

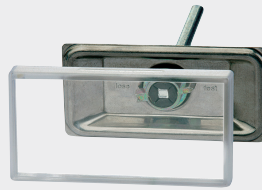

P. 239

Lashouder



P. 240

Schroefhouder



P. 240

Speciale etiketten voor universele, las- en schroefhouder



P. 241

Blanco etiketten zonder blanco strook



P. 241

Blanco etiketten met blanco stroken



P. 242

Blanco etiketten met bedrijfsopdruk en 3 blanco stroken



P. 243

Blanco stroken



P. 243

QUICK etikethouder met snelbevestigingsriem



P. 244

Speciale etiketten voor QUICK etikethouder

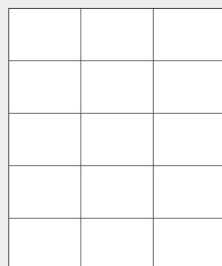

P. 244

Wandrozet



P. 245

Dubbele rozet, hoge uitvoering



P. 246

Dubbele rozet, vlakke uitvoering



P. 246

Design afdekkappen

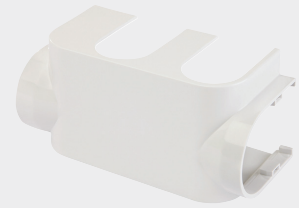

P. 247

Buis-montageclip, enkelvoudig



P. 250

Buis-montageclip, dubbel



P. 251

Druktestbrug met snelkoppeling



P. 252

Beschermkap voor H-blok-aansluiting



P. 253

Bouwstop met messing schroefdraad, zelfdichtend



P. 253

FIX KIT radiator-aansluitset, metselwerk



P. 255

FIX KIT koperen buisbocht 15 mm met isolatie



P. 256

Gereedschap



P. 256

Vervangingsonderdelen



P. 258

UNIVERSELE HOUDER MET BEVESTIGINGSRIEM

Universele houder met bevestigingsriem

PG = 750

Etikethouder vervaardigd uit roestvrij staal 1.4016 en hittebestendig kunststof, met bevestigingsriem tot 2" en transparant deksel, voor etiketten 100 x 50 mm, demonteerbaar etiketbord voor buisisolatie.

- Onderdelen vervaardigd uit roestvrij staal en kunststof
- Montage zonder gereedschap
- Verticale en horizontale bevestiging mogelijk



Type	Geschikt voor		Artikelnummer
Universele houder	etiketten 100 x 50 mm	10	F55002

Verlengriem voor universele houder

PG = 750

- Materiaal: Roestvrij staal



Type	Afmeting [mm]		Artikelnummer
Verlengriem - 240	240	1	F55011
Verlengriem - 5000	5000	1	F55013

Bevestigingsriemen eenvoudig zonder gereedschap vastzetten

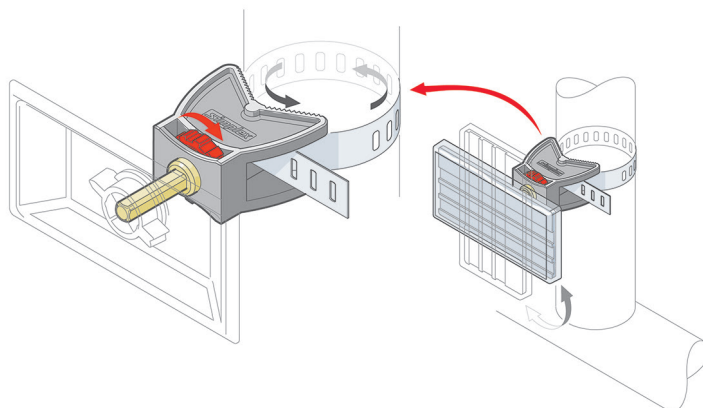

UNIVERSELE HOUDER OP STANG MET SNELSLUITING

Universele houder met op stang met snelsluiting

PG = 750

Etikethouder vervaardigd uit roestvrij staal 1.4016 en hittebestendig kunststof, rechthoekige schroefdraadstang M 8 van verzinkt staal voor snelle montage met snelsluitplug, met transparant deksel, voor etiketten 100 x 50 mm, etiketbord kan worden verwijderd met behulp van een snelsluitmechanisme voor vereenvoudigde buisisolatie.
Snelsluitplug F55016 niet inbegrepen, gelieve apart te bestellen.

- Onderdelen vervaardigd uit roestvrij staal, verzinkt staal en kunststof
- Het snelsluitplug garandeert een bliksemsnelle montage – slechts één kwart slag en de staaf is vergrendeld
- Groot aantal montageopties beschikbaar, bijv. wandmontage, rechtstreeks op de buis met standaard klemmen, enz., alle montagesystemen bevatten een M8-bevestiging
- Verticale en horizontale bevestiging mogelijk



Type	Geschikt voor		Artikelnummer
Universele houder op stang met snelsluiting	etiketten 100 x 50 mm	10	F55014

Plug voor universele houder op stang met snelsluiting

PG = 750

Speciale plug voor stang met snelsluiting, variabele sokkeldiepte, vergrendeling met slechts één kwartslag.

- Materiaal: Kunststof



Type	Geschikt voor		Artikelnummer
Plug v. stang met snelsluiting	universele houder op stang met snelsluiting	50	F55016

LASHOUDER

Etikethouder vervaardigd uit roestvrij staal 1.4016 met stalen laspin 110 mm lang en transparant deksel, voor etiketten 100 x 50 mm, afneembaar etiketbord voor buisisolatie.

- Onderdelen vervaardigd uit roestvrij staal, staal en kunststof
- Verticale en horizontale bevestiging mogelijk

Lashouder

PG = 750



Type	Geschikt voor		Artikelnummer
Lashouder	etiketten 100 x 50 mm	25	F55004

SCHROEFHOUDER

Etikethouder vervaardigd uit roestvrij staal 1.4016 met transparant deksel, voor etiketten 100 x 50 mm.

- Onderdelen vervaardigd uit roestvrij staal en kunststof
- Verticale en horizontale bevestiging mogelijk

Schroefhouder

PG = 750



Type	Geschikt voor		Artikelnummer
Schroefhouder	etiketten 100 x 50 mm	25	F55006

SPECIALE ETIKETTEN VOOR UNIVERSELE, LAS- EN SCHROEFHOUDER

Hittebestendige etiketten, bedrukbaar met laserprinter, 10 x A4-vellen met elk 10 etiketten, downloadbaar afdruksjabloon.

- Speciale weerbestendige film
- Etikettering met de hand of met laserprinter
- Gebruik uw eigen design
- Kan gebruikt worden als reclameruimte

Speciale etiketten voor universele, las- en schroefhouder

PG = 750

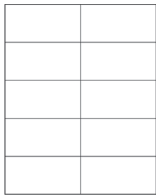

Type	Afmetingen [mm]			Artikelnummer
	A	B		
Etiketten v. universele houder	100	50	100	F55015

6

BLANCO ETIKETTEN 100 X 50 MM

Etiketten voor Simplex-etikethouders.

- Materiaal: Kunststof

Blanco etiketten zonder blanco strook

PG = 750



Type	Kleur	Afmetingen [mm]			Artikelnummer
		A	B		
Etiketten - wit	wit	100	50	25	F55101.01
Etiketten - grijs	grijs	100	50	25	F55101.03
Etiketten - groen	groen	100	50	25	F55101.04
Etiketten - blauw	blauw	100	50	25	F55101.05
Etiketten - rood	rood	100	50	25	F55101.06
Etiketten - geel	geel	100	50	25	F55101.07
Etiketten - oranje	oranje	100	50	25	F55101.11

Blanco etiketten met 2 blanco stroken
PG = 750

Type	Kleur	Afmetingen [mm]			Artikelnummer
		A	B		
Etiketten 2 stroken - wit	wit	100	50	25	F55103.01
Etiketten 2 stroken - grijs	grijs	100	50	25	F55103.03
Etiketten 2 stroken - groen	groen	100	50	25	F55103.04
Etiketten 2 stroken - blauw	blauw	100	50	25	F55103.05
Etiketten 2 stroken - rood	rood	100	50	25	F55103.06
Etiketten 2 stroken - geel	geel	100	50	25	F55103.07
Etiketten 2 stroken - oranje	oranje	100	50	25	F55103.11

Blanco etiketten met 3 blanco stroken
PG = 750

Type	Kleur	Afmetingen [mm]			Artikelnummer
		A	B		
Etiketten 3 stroken - wit	wit	100	50	25	F55104.01
Etiketten 3 stroken - grijs	grijs	100	50	25	F55104.03
Etiketten 3 stroken - groen	groen	100	50	25	F55104.04
Etiketten 3 stroken - blauw	blauw	100	50	25	F55104.05
Etiketten 3 stroken - rood	rood	100	50	25	F55104.06
Etiketten 3 stroken - geel	geel	100	50	25	F55104.07
Etiketten 3 stroken - oranje	oranje	100	50	25	F55104.11

BLANCO ETIKETTEN MET BEDRIJFSOPDRUK, 100 X 50 MM

Etiketten voor Simplex-etikethouders, bedrijfsopdruk op de koploper, warm gewalst, grootte van de afdruk (B x H): max. 96 x 10 mm (2 regels tekst), logo-opdruk mogelijk.
(Gelieve het logo in een printbare resolutie toe te zenden).

- Materiaal: Kunststof

Blanco etiketten met bedrijfsopdruk en 3 blanco stroken

PG = 750



6

Type	Kleur	Afmetingen [mm]			Artikelnummer
		A	B		
Etiketten met opdruk - wit	wit	100	50	25	F55104.51
Etiketten met opdruk - grijs	grijs	100	50	25	F55104.53
Etiketten met opdruk - groen	groen	100	50	25	F55104.54
Etiketten met opdruk - blauw	blauw	100	50	25	F55104.55
Etiketten met opdruk - rood	rood	100	50	25	F55104.56
Etiketten met opdruk - geel	geel	100	50	25	F55104.57
Etiketten met opdruk - oranje	oranje	100	50	25	F55104.61
Instellingskosten per afdrukkleur	-	-	-	1	F55000
Aandeel enkele plaat per afdrukkleur	-	-	-	1	F55100

BLANCO STROKEN

Blanco stroken voor Simplex etiketten.

- Materiaal: Kunststof

Blanco stroken

PG = 750



Type	Kleur	Afmetingen [mm]			Artikelnummer
		A	B		
Blanco stroken	wit	100	9	100	F55111

QUICK ETIKETHOUDER MET SNELBEVESTIGINGSRIEM

QUICK etikethouder met snelbevestigingsriem

PG = 750

Etikethouder vervaardigd uit kunststof, met snelbevestigingsriem van hittebestendig polyamide, tot 200 mm buitendiameter van de buis, voor zelfdrukbaar etiketten 70 x 50,8 mm.

- Onderdelen vervaardigd uit kunststof
- Max. bedrijfstemperatuur (bij montage op buizen): 90 °C, max. omgevingstemperatuur: 40 °C
- Gereedschapsloze en snelle montage via snelsluiting met riem
- Etikettering met de hand of met laserprinter
- Kan eveneens op isolatie worden gemonteerd
- Verticale en horizontale bevestiging mogelijk



Type	Geschikt voor		Artikelnummer
QUICK etikethouder	etiketten 70 x 50,8 mm	10	F55022

Speciale etiketten voor QUICK etikethouder

PG = 750

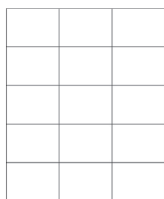

Weerbestendige etiketten, bedrukbaar met laserprinter, 10 x A4-vellen met elk 15 etiketten, downloadbaar afdrucksjabloon.

- Speciale weerbestendige film
- Voor hoge vochtigheidsgraad en rechtstreeks zonlicht
- Etikettering met de hand of met laserprinter
- Gebruik uw eigen design
- Kan gebruikt worden als reclameruimte

Type	Afmetingen			Artikelnummer
	A [mm]	B [mm]		
Etiketten v. QUICK	70	50,8	150	F55023

Snelbevestigingsriem voor QUICK etikethouder

PG = 750

Snelbevestigingsriem vervaardigd uit grijze, hittebestendige kunststof.

- Materiaal: Kunststof



Type	Afmetingen			Artikelnummer
	A [mm]	B [mm]		
Bevestigingsband v. QUICK	775	9	100	F55024

WANDROZETTEN

Wandrozet met zwaluwstaartverbinding, uit één stuk.

- Onderdelen vervaardigd uit kunststof

Wandrozet

PG = 740

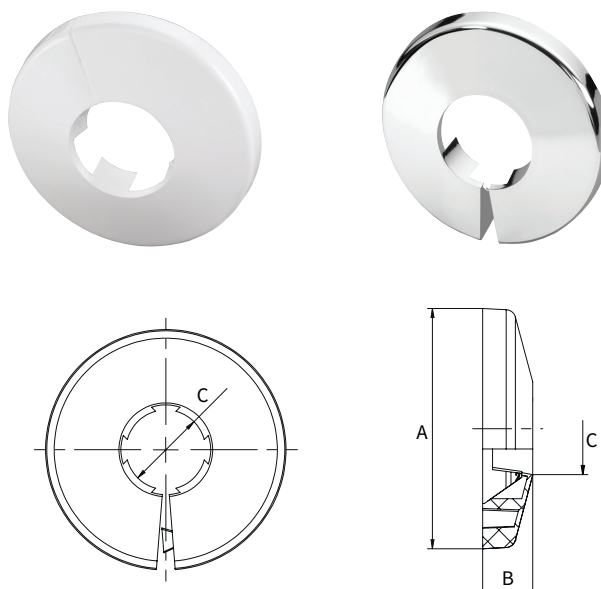

6

Type	Kleur	Afmetingen [mm]				Artikelnummer
		A (Ø)	B	C (Ø)		
Wandrozet - W12	wit*	48	10	12	10/100	F44001
Wandrozet - W15	wit*	48	10	15	10/100	F44002
Wandrozet - W18	wit*	48	10	18 - 3/8"	10/100	F44003
Wandrozet - W22	wit*	53	10	22 - 1/2"	10/100	F44004
Wandrozet - W28	wit*	60	12	28 - 3/4"	10/100	F44005
Wandrozet - W33	wit*	66	12	33 - 1"	10/100	F44006
Wandrozet - C12	chroom	48	10	12	10/100	F44031
Wandrozet - C15	chroom	48	10	15	10/100	F44032
Wandrozet - C18	chroom	48	10	18 - 3/8"	10/100	F44033
Wandrozet - C22	chroom	53	10	22 - 1/2"	10/100	F44034
Wandrozet - C28	chroom	60	12	28 - 3/4"	10/100	F44035
Wandrozet - C33	chroom	66	12	33 - 1"	10/100	F44036

* vergelijkbaar met RAL 9016



DUBBELE ROZETTEN

Dubbele rozet, tweedelig, voor buizen Ø 10 - 22 mm.

De getrapte buisdoorvoeringen kunnen eenvoudig met een zakmes worden afgesneden en op de betreffende buisdiameter (10-22 mm) worden aangepast.

- Onderdelen vervaardigd uit kunststof

Dubbele rozet, hoge uitvoering

PG = 740



Type	Kleur	Buis (Ø) [mm]	Afmetingen [mm]				Artikelnummer
			A	B	C		
Dubbele rozet - W35	wit*	10 - 22	35	26	72	10/50	F44201
Dubbele rozet - W40	wit*	10 - 22	40	26	77	10/50	F44202
Dubbele rozet - W45	wit*	10 - 22	45	26	82	10/50	F44203
Dubbele rozet - W50	wit*	10 - 22	50	26	87	10/50	F44204
Dubbele rozet - C50	chrom	10 - 22	50	26	87	10/50	F44224

* vergelijkbaar met RAL 9016



Dubbele rozet, vlakke uitvoering

PG = 740



Type	Kleur	Buis (Ø) [mm]	Afmetingen [mm]				Artikelnummer
			A	B	C		
Dubbele rozet plat - W50	wit*	10 - 22	50	10	87	10/50	F44214
Dubbele rozet plat - C50	chrom	10 - 22	50	10	87	10/50	F44234

* vergelijkbaar met RAL 9016



DESIGN AFDEKKAPPEN VOOR VENTIELEN

Design afdekkap vervaardigd uit kunststof met gepolijste afwerking, opklikbaar.

- Onderdelen vervaardigd uit kunststof

Design afdekkap voor Simplex H-blok

PG = 740

Voor H-blokken met 50 mm axiale afstand.



6

Type	Versie	Kleur		Artikelnummer
Afdekkap HB - DW	recht	wit*	1 / 20	F10093
Afdekkap HB - EW	haaks	wit*	1 / 20	F10094
Afdekkap HB - DC	recht	chrom	1 / 20	F10095
Afdekkap HB - EC	haaks	chrom	1 / 20	F10096

* vergelijkbaar met RAL 9016



Design afdekkap voor VARIOCON onderblok

PG = 740

Voor haakse uitvoeringen, voor linker- en rechteraansluiting. Geschikt voor F12001 - F12004, F10026 en F10027.



Type	Versie	Kleur		Artikelnummer
Afdekkap HB VARIOCON - W	haaks, links of rechts	wit*	1 / 10	F12025
Afdekkap HB VARIOCON - C	haaks, links of rechts	chrom	1 / 10	F12026

* vergelijkbaar met RAL 9016



Design afdekkap voor VARIODESIGN thermostatischeerbaar onderblok
PG = 740

Voor linker en rechter aansluiting, geschikt voor F12160, F12161, F12165 en F12166 voor montage op badkamerradiatoren.



Type	Versie	Kleur		Artikelnummer
Afdekkap VA VARIODESIGN - W	rechts of links	wit*	1 / 10	F12070
Afdekkap VA VARIODESIGN - C	rechts of links	chroom	1 / 10	F12071

* vergelijkbaar met RAL 9016

Design afdekkap voor VARIOCON thermostatischeerbaar onderblok
PG = 740

Voor haakse of rechte aansluiting, geschikt voor F12020 en F12018 voor montage op badkamerradiatoren.



Type	Versie	Kleur		Artikelnummer
Afdekkap VA VARIOCON - WR	rechts	wit*	1 / 10	F12034
Afdekkap VA VARIOCON - CR	rechts	chroom	1 / 10	F12035
Afdekkap VA VARIOCON - WL	links	wit*	1 / 10	F12036
Afdekkap VA VARIOCON - CL	links	chroom	1 / 10	F12037

* vergelijkbaar met RAL 9016



Design afdekkap voor stelaandrijving

PG = 740

Geschikt voor VARIOCON thermostatischeerbaar onderblok met stelaandrijving F12018 (in combinatie met de VARIOCON design afdekkap).



6

Type	Kleur		Artikelnummer
Afdekkap STA VARIOCON - W	wit*	1 / 20	F12041
Afdekkap STA VARIOCON - C	chrom	1 / 20	F12042

* vergelijkbaar met RAL 9016





BUIS-MONTAGECLIPS

- Kan worden gebruikt voor buis-, slang- of kabelinstallaties
 - Vereenvoudigde montage dankzij de geïntegreerde messing huls M 6/8
 - Stevige klemming dankzij de positieve aansluiting
 - Onbelemmerde uitzetting mogelijk in geval van temperatuurschommelingen
 - Standaardbasis voor profielrail
 - Universele en snelle montage, monteerbaar op rail, plafondmontage met regelschroeven M 6/8, wandmontage met ankers of spijkers
 - Latere isolatie van de leiding mogelijk
 - Geen gevaar van roest: schroefdraad hulzen uit PPH kunststof en messing
- Onderdelen vervaardigd uit kunststof en messing
 - Temperatuurbestendig van -30 °C tot +120 °C

Buis-montageclip, enkelvoudig

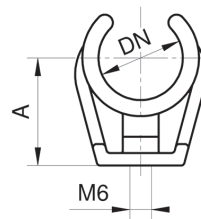
PG = 921



Type	Afmetingen [mm]			Artikelnummer
	DN	A		
Clip enkelvoudig - 6	6	13	50/5000	982606
Clip enkelvoudig - 8	8	14	50/5000	982608
Clip enkelvoudig - 10	10	17	50/1000	982610
Clip enkelvoudig -12	12	18	50/1500	982612
Clip enkelvoudig - 14/15	14 / 15	19	50/2000	98261415
Clip enkelvoudig - 16/18	16 / 18	23	50/1000	98261618
Clip enkelvoudig - 20/22	20 / 22	28	25/1000	98262022
Clip enkelvoudig - 24	24	30	25/500	982624
Clip enkelvoudig - 28	28	34	25/500	982628
Clip enkelvoudig - 35	35	37	25/500	982635
Clip enkelvoudig - 42	42	42	20/300	982642

Buis-montageclip, dubbel

PG = 921

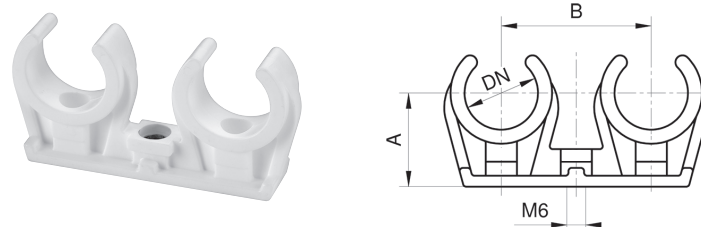

Type	Afmetingen [mm]				Artikelnummer
	DN	A	B		
Clip dubbel - 6	6	13	23	50/1000	982706
Clip dubbel - 8	8	14	26	50/1000	982708
Clip dubbel - 10	10	17	29	50/1000	982710
Clip dubbel - 12	12	18	33	50/500	982712
Clip dubbel - 14/15	14 / 15	19	36	50/700	98271415
Clip dubbel - 16/18	16 / 18	23	40	25/500	98271618
Clip dubbel - 20/22	20 / 22	28	44	25/200	98272022
Clip dubbel - 24	24	30	48	25/200	982724
Clip dubbel - 28	28	34	53	20/300	982728

6

Clipbrug voor 2 buis-montageclips

PG = 921

Voor 2 leidingen met verschillende nominale diameters.



Type	Versie		Artikelnummer
Clipbrug	voor 2 buis-montageclips	50	9828

DRUKTESTBRUGGEN VOOR AANSLUITING VAN H-BLOKKEN

Druktestbrug voor druktesten, ontluchting en aftappen, axiale afstand 50 mm, met ontluchtigingsstop, aansluiting van vul- en aftapdoppen mogelijk.

Let op: Bij gebruik voor druktests, maximale testdruk van 15 bar. Niet geschikt voor continue verwarming.

- Onderdelen vervaardigd uit kunststof en messing
- Afdichtingsmaterialen: EPDM
- Vaste axiale afstand van 50 mm
- Verkorte montagetijd
- Herbruikbaar

Druktestbrug met snelkoppeling

PG = 722

Voor koper-, C-staal en roestvrijstalen buizen, gereedschapsloze montage.

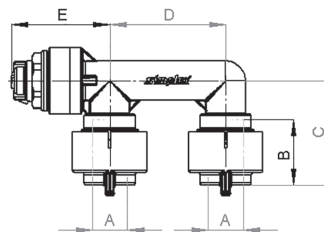

Type	Aansluiting A Ø [mm]	Afmetingen [mm]					Artikelnummer
		B	C	D	E		
Druktestbrug snel	15	28	45	50	43	1 / 5	F10088



Druktestbrug met Euro-conus

PG = 722

Geschikt met Simplex klemsets, voor alle buistypen.

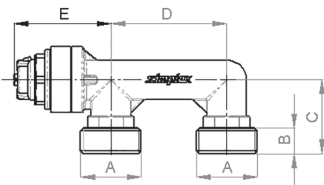

Type	Aansluiting A (EC)	Afmetingen [mm]					Artikelnummer
		B	C	D	E		
Druktestbrug EC	G 3/4" M	11	32	50	42	1 / 5	F10098



BESCHERMKAP VOOR H-BLOK-AANSLUITING

Beschermkap voor de bescherming en bevestiging van de radiatoraansluitleidingen, 50 mm afstandhouder.

- Onderdelen vervaardigd uit kunststof en messing
- Bescherming tegen vuil
- Bescherming tegen schade
- Herbruikbaar
- Bespaart tijd en kosten

Beschermkap voor H-blok-aansluiting

PG = 722

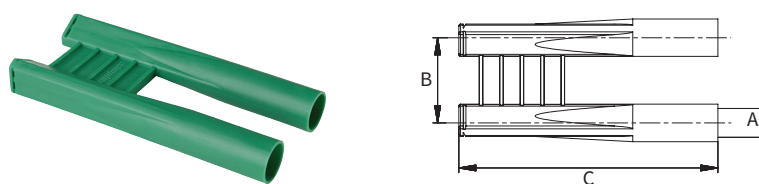

6

Type	Aansluiting A Ø [mm]	Afmetingen [mm]			Artikelnummer
		B	C		
Beschermkap	12 - 16	50	152	5 / 25	F10041



BOUWSTOPPEN

Bouwstop voor het afdichten van schroefdraadverbindingen tijdens de bouw en druktesten in warmwater-verwarmingssystemen.

- Onderdelen vervaardigd uit kunststof en messing
- Afdichtingsmaterialen: EPDM
- Max. bedrijfstemp.: 110 °C permanente temperatuur, 130 °C kortstondig
- Max. bedrijfsdruk: 10 bar

Bouwstop met messing schroefdraad, zelfdichtend

PG = 722

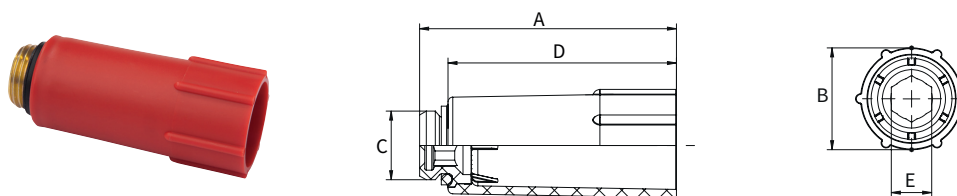

Type	Aansluiting (C)	Afmetingen [mm]					Artikelnummer
		A	B	D	E (WS)		
Bouwstop - wit	G 1/2" M	77	30,5	68,5	12	10/100	F22307
Bouwstop - rood	G 1/2" M	77	30,5	68,5	12	10/100	F22308
Bouwstop - blauw	G 1/2" M	77	30,5	68,5	12	10/100	F22309



FIX KIT RADIATOR-AANSLUITSETS

Montagesysteem voor ventielcompact radiatoren voor verdekte wandaansluiting, axiale afstand 50 mm.

- **Basiselement:** Radiator-aansluitmodule met stokschroef
- **Voor droge constructie:** Tot 280 mm lang, zijdelings verstelbare profielrail
- **Voor metselwerk:** Radiator-aansluiting-set voor muursleuven met 100 mm minimale breedte en 95 mm diepte
- **Aanvulling:** Geïsoleerde 15 mm koperen buisbocht (vernikkeld); wordt bevestigd met behulp van de aansluitmodule, op lengte gesneden en verbonden met een H-blok voor tweepijpsysteem
- Onderdelen vervaardigd uit verzinkt staal en kunststof

FIX KIT radiator-aansluitset, paneelwand

PG = 701

Voor profielmiddelpuntafstand van 625 mm, 280 mm zijdelings verstelbaar, zonder buisbocht.



Type	Afmetingen [mm]						Artikelnummer
	A	B	C	D	E		
FIX KIT TB	55	625	50	48	138	1	F13565



FIX KIT radiatoraansluiting-set voor droge constructie, geïnstalleerd in paneelwand en voor metselwerk, geïnstalleerd in stenen muur

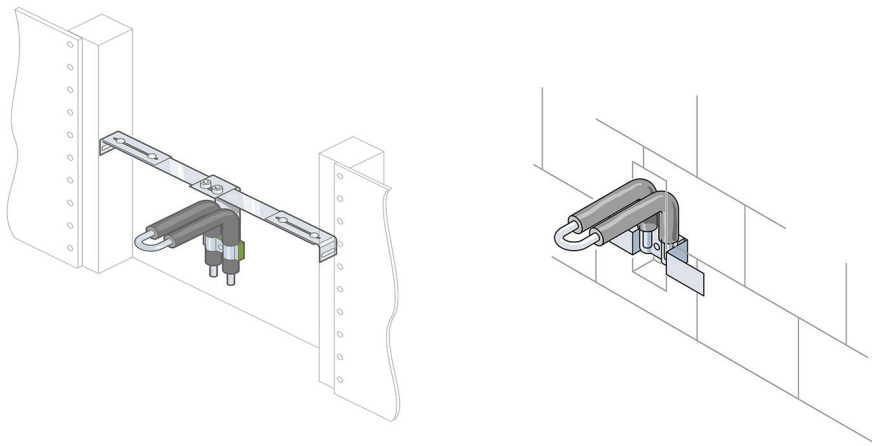

FIX KIT radiator-aansluitset, metselwerk

PG = 701

Eenvoudige uitvoering, zonder buisbocht.

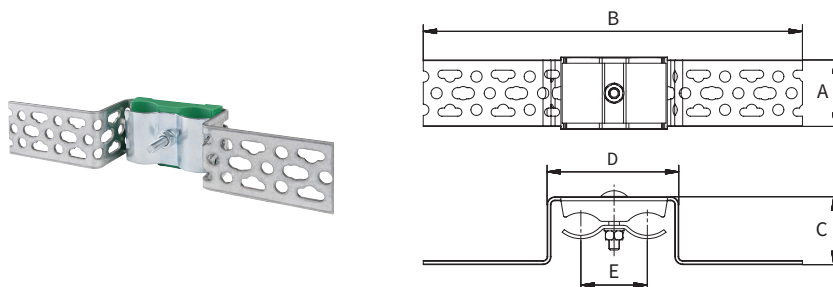

Type	Afmetingen [mm]						Artikelnummer
	A	B	C	D	E		
FIX KIT MW	50	285	71	99	50	1	F13566



FIX KIT radiator-aansluitmodule

PG = 701

Gemonteerd op stokschroef.

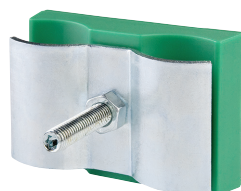

Type	Asafstand [mm]		Artikelnummer
FIX KIT aansluitmodule	50	1 / 5	F13568



6

FIX KIT koperen buisbocht 15 mm met isolatie
PG = 701

Buisbocht (vernikkeld) voor radiator-aansluitsets (F13565 en F13566) en aansluitmodule (F13568).

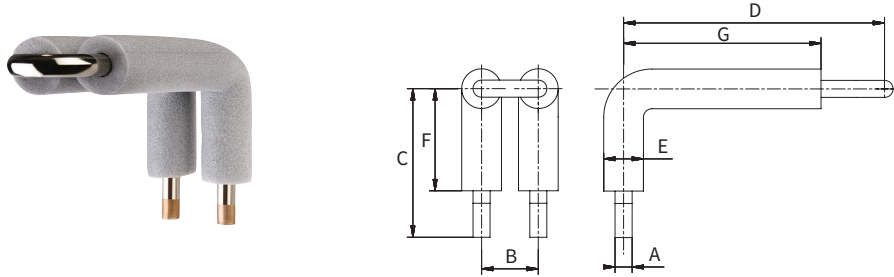

Type	Aansluiting A Ø [mm]	Afmetingen [mm]							Artikelnummer
		B	C	D	E	F	G		
FIX KIT buis elleboog	15	50	131	230	35	90	174	1	F13567

GEREEDSCHAP
H-blok steeksleutel maat 30
PG = 922

Voor het aandraaien en losdraaien van H-blokken en Simplex klemsets A-serie.

- Materiaal: Roestvrij staal



Type	Afmeting (WS) [mm]		Artikelnummer
Steeksleutel HB	30	1	F10100

Montagesjabloon voor aansluitleidingen van ventielcompact radiatoren
PG = 701

Montagesjabloon met metrische schaal voor premontage van de aansluitleidingen, axiale afstand 50 mm.

- Materiaal: Verzinkt plaatstaal



Type	Instelbaar bereik [mm]		Artikelnummer
Montagesjabloon	33-115	1	F10039

Montagesleutel voor ontluichtings- en blindstoppen 1 1/4"
PG = 922

Zeskantsleutel.

- Materiaal: Kunststof



Type	Afmeting (WS) [mm]		Artikelnummer
Steeksleutel stoppen	22 / 32 / 40	1 / 5	F11205

Verstellingsleutel voor thermostatiseerbaar onderblok

PG = 990



Verstellingsleutel voor traploze voorinstelling.

- Materiaal: Kunststof

Type	Geschikt voor		Artikelnummer
Verstellingsleutel VA	VARIOCON en VARIODESIGN	10	F11895

Kalibratie-cilindergereedschap

PG = 922



Voor het kalibreren van kunststof en meerlagige composiet leidingen. De leidingen moeten voor de montage van de klemsets worden gekalibreerd.

- Materiaal: Kunststof

Type	Geschikt voor		Artikelnummer
Kalibratie-gereedschap	plastic en meerlagige composiet buis	1 / 5	F11211

Demontageclip voor TECTITE push-fit-aansluitingen

PG = 922



Voor het eenvoudig demonteren van TECTITE push-fit aansluitingen.

- Materiaal: Kunststof

Type	Afmeting [mm]		Artikelnummer
TECTITE clip - 10	10	5	F60039*
TECTITE clip - 15	15	5	F60041
TECTITE clip - 18	18	5	F60042
TECTITE clip - 28	28	5	F60044*

* Uitlopende artikelen

Demontagetang voor TECTITE push-fit aansluitingen

PG = 922



Voor het eenvoudig demonteren van TECTITE push-fit aansluitingen.

- Materiaal: Staal

Type	Afmeting [mm]		Artikelnummer
TECTITE tang - 15	15	1	F10508
TECTITE tang - 18	18	1	F10509
TECTITE tang - 22	22	1	F10510*
TECTITE tang - 28	28	1	F10540*

* Uitlopende artikelen

TECTITE universele sjabloon voor gereedschap-/insteekdiepte

PG = 922



Gereedschap voor het markeren van de invoerdiepte, voor het ontbramen en voor het aanbrengen van een inkeping op verchroomde koperen buizen.

- Materiaal: Kunststof

Type	Afmeting [mm]		Artikelnummer
TECTITE universele tool	10 - 28	1	F60065

VERVANGINGSONDERDELEN

Hendel voor KFE kogelkraan

PG = 990

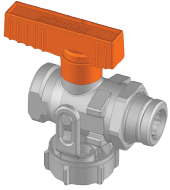

Kleurcoating.

- Materiaal: Gegoten zink

Type	Versie		Artikelnummer
Hendel KFE - H	verwarming - rood	5 / 10	F10102
Hendel KFE - S	Solar - oranje	5 / 10	F10101
Hendel KFE - T	leidingwater - groen	5 / 10	F10174

Kap voor KFE kogelkraan

PG = 990

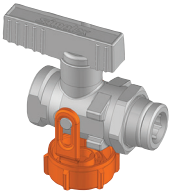

Met beugel.

- Materiaal: Vernikkeld messing

Type	Afmeting		Artikelnummer
Kap KFE - 3/4	G 3/4" F	10/50	F10643
Kap KFE - 1	G 1" F	10/50	F10504

Slangaansluiting voor KFE kogelkraan

PG = 990

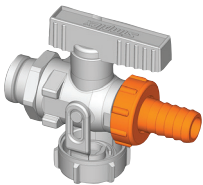

Wartelmoer vervaardigd uit messing, huls met compressiering.

- Materiaal: Vernikkeld messing / kunststof en gegoten zink

Type	Versie	Geschikt voor		Artikelnummer
SV KFE - 3/4	plastic / gegoten zink	KFE kogelkraan G 1/2"	10/50	F10372
SV KFE - 1	vernikkeld messing	KFE kogelkraan G 3/4"	10/50	F10345

Aanvoer-inzetstuk voor H-blok (één- of tweepijpssysteem) en enkelvoudige ventiel

PG = 990

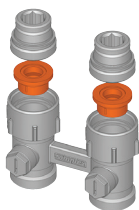

- Materiaal: Kunststof
- Afdichting: EPDM

Type			Artikelnummer
VL inzetstuk		10/1000	F10630

Retour-inzetstuk voor H-blok voor éénpijpsysteem

PG = 990



- Materiaal: Kunststof
- Afdichting: EPDM

Type	Geschikt voor		Artikelnummer
RL inzetstuk	F10001, F10003, F10005, F10007	25/100	F10631

Conus inzet

PG = 990



Geschikt voor Simplex radiator-aansluitventielen.

- Materiaal: Kunststof
- Afdichting: EPDM

Type	Nominale doorgang		Artikelnummer
Conus inzet	DN 20	10/50	F10090

Aansluitnippel

PG = 990

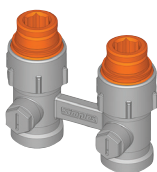

Geschikt voor Simplex radiator-aansluitventielen, vlakke afdichting, zelfdichtend.

- Materiaal: Messing
- Afdichting: EPDM

Type	Aansluiting			Artikelnummer
	radiatorzijde	buiszijde (EC)		
Aansluitnippel - 1/2 x 3/4	G 1/2" M	G 3/4" M	10/50	F10384
Aansluitnippel - 3/8 x 3/4	G 3/8" M	G 3/4" M	10/50	F10503

Kap voor H-blok voor éénpijpsysteem

PG = 990



- Materiaal: Vernikkeld messing
- Afdichting: Centellen

Type	Geschikt voor		Artikelnummer
Kap HB 1-P	F10001, F10003, F10005, F10007	10/50	F10034

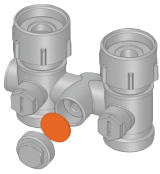
Afdichting voor H-blok voor éénpijpsysteem
PG = 990

- Materiaal: Centellen

Type	Afmeting [mm]	Geschikt voor		Artikelnummer
Afdichting HB 1-P	17 x 1	F10001, F10003, F10005, F10007	25/100	F10037

Kap voor MULTIGRIP H-blok
PG = 990



- Materiaal: Kunststof

Type	Kleur	Geschikt voor		Artikelnummer
Kap MULTIGRIP	nikkel-kleurig	F13444, F13424	10/50	F13465

Kap voor VARIOCON onderblok
PG = 990

Voor artikelnr. F10026, F10027, F12003, F12004.

- Materiaal: Vernikkeld messing
- Afdichting: EPDM

Type	Versie		Artikelnummer
Kap VARIOCON - DS	met afdichtring (sluitring)	10/50	F10431
Kap VARIOCON - DR	met afdichtring (ring)	10/50	F11035

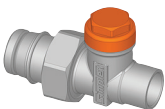
Kap voor regelbare radiatorkoppeling type L en type N
PG = 990

- Materiaal: Vernikkeld messing

Type	Versie		Artikelnummer
Kap RV L+N		10/50	F99577

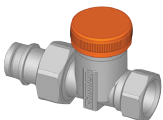
Kap voor regelbare radiatorkoppeling type M
PG = 990

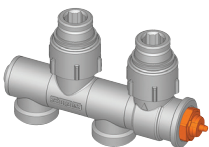

- Materiaal: Vernikkeld messing
- Afdichting: EPDM

Type	Versie		Artikelnummer
Kap RV M	met afdichtring	10/50	F11035

Ventielinzetstuk voor VARIOCON en VARIODESIGN thermostatiseerbaar onderblok
PG = 990

Verstelbaar ventielinzetstuk, aansluitschroefdraad voor thermostatische kop M 30 x 1,5.

- Materiaal: Messing
- Afdichting: EPDM

Type	Geschikt voor		Artikelnummer
Ventielinzetstuk V	VARIOCON en VARIODESIGN	1 / 5	F12039

Kap voor vul- en aftapdop V

PG = 990

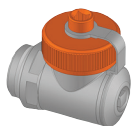

- Materiaal: Vernikkeld messing

Type	Afmeting	Geschikt voor		Artikelnummer
Kap FES-V	G 3/4" F	F10605, F10607, F10608, F10613	10/50	F10615

Kap voor vul- en aftapdop

PG = 990



- Materiaal: Vernikkeld messing
- Afdichting: EPDM

Type	Afmeting	Geschikt voor		Artikelnummer
Kap FES	G 3/4" F	F10628, F10629	10/50	F10642

Afdichting voor doppen voor stalen en gietijzeren radiatoren

PG = 990

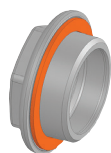

Vlakke afdichting.

- Materiaal: EPDM, HD-300

Type	Versie	Nominale breedte	Afmeting [mm]		Artikelnummer
Afdichting doppen - EP 4,2	EPDM	DN 32	4,2	25/100	F10933
Afdichting doppen - EP 2,5	EPDM	DN 32	2,5	25/100	F10934
Afdichting doppen - HD 1	HD-300*	DN 32	1	25/100	F10927
Afdichting doppen - HD 1,5	HD-300*	DN 32	1,5	25/100	F10928
Afdichting doppen - HD 2,5	HD-300*	DN 32	2,5	25/100	F10929

* antiaanbaklaag

Debietmeters voor verdelers

PG = 990

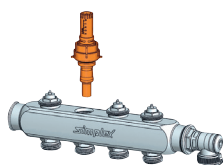

Voor Simplex vloerverwarmingsverdelers. Voor de instelling van het volumedebiet, met vergrendelring en weergave van de instelwaarde.

- Materiaal: Vernikkeld messing, kunststof

Type	Versie [l/min]		Artikelnummer
Debietmeter verdeler	0 - 5	1 / 10	F18477

Thermostaatventiel inzetstuk voor verdelers

PG = 990

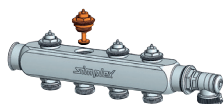

Voor Simplex vloerverwarmingsverdelers.

- Materiaal: Messing
- Afdichting: EPDM

Type	Versie		Artikelnummer
Ventiel inzetstuk verdeler	M 30 x 1,5	1 / 10	F18478

Ventielinzetstuk voor regelkast en RTL ventiel
PG = 990

- Materiaal: Messing
- Afdichting: EPDM

Type	Geschikt voor		Artikelnummer
VE - RTL EXCLUSIV	F11829, F11832	1 / 5	F11865
VE - RTL STD. / DUO / Ventiel	F11828, F11831, F11879, F11882, F11883, F11888, F11889	1 / 5	F11866
VE - TH / RTL-TH / DUO	F11836, F11838, F11848, F11849, F11879	1 / 5	F99076

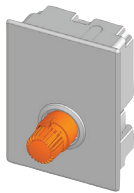
RTL/TH kop voor regelkast en RTL ventiel
PG = 606

Wit, vergelijkbaar met RAL 9016.

- Materiaal: Kunststof, messing

Type	Geschikt voor		Artikelnummer
Kop - RTL-A	F11828, F11829	1 / 5	F35242
Kop - TH / DUO	F11848, F11849, F11879	1 / 5	F35243
Kop - RTL-I STD./DUO/Ventiel	F11831, F11879, F11882, F11883	1 / 5	F35351
Kop - RTL-I EXCLUSIV*	F11832	1 / 5	F35355

* met standaardinstelling 4

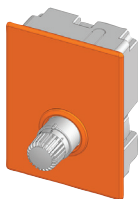
Deksel voor regelkast
PG = 990

Wit, vergelijkbaar met RAL 9016.

- Materiaal: Kunststof

Type	Geschikt voor		Artikelnummer
Deksel - RTL-I / RTL-TH	F11831, F11832, F11836, F11838	1	F11834
Deksel - RTL-A / TH / DUO	F11848, F11849, F11828, F11829, F11879	1	F11860

* RTL-TH BASIC en DIGITAL

FIT 3L kamerthermostaat voor DIGITAL regelkast
PG = 990

Type	Geschikt voor		Artikelnummer
Kamerthermostaat	F11838	1	F11843

Beschermkap voor VK 31 aansluitkit

PG = 990



- Materiaal: Kunststof

Type	Kleur		Artikelnummer
Beschermkap VK31 - N	nikkel-kleurig	2 / 10	F13414
Beschermkap VK31 - W	wit*	2 / 10	F13415

* ähnlich RAL 9016

Afdekrozet voor uitsparing in plint

Afdekrozet voor Simplex plintsysteem.

- Materiaal: Kunststof



Type	Kleur	Afmetingen [mm]		Artikelnummer
Rozet SL - W	wit*	12	10	F13455
Rozet SL - G	grijs	12	10	F13456
Rozet SL - B	beuken	12	10	F13457
Rozet SL - OL	eiken licht	12	10	F13458
Rozet SL - OD	eiken donker	12	10	F13449

* vergelijkbaar met RAL 9016

Stekkeraansluiting voor gegoten hoeken

PG = 770



- Materiaal: Kunststof

Type	Geschikt voor		Artikelnummer
Stekkeraansluiting	Stekkeraansluiting voor gegoten hoeken	1	F70039

Vlakke afdichting voor VK 31 aansluitkit

PG = 990



- Materiaal: EPDM

Type	Afmeting [mm]		Artikelnummer
Afdichting VK31	24 x 2	10	F10624

Transparant deksel voor etiketten 100 x 50 mm

PG = 750



- Materiaal: Kunststof

Type	Geschikt voor		Artikelnummer
Transparante deksel	bordjes 100 x 50 mm	10	F55010