

8.

Gaisa un netīrumu atdalītāji

Sistēmas, kurās ūdens ir pareizi atgaisots un nesatur piesārņojumu, ir efektīvākas, klusākas un ar garāku kalpošanas laiku. Mūsu produktos izmanto pārbaudītas tehnoloģijas, lai attīrītu ūdeni no gaisa un mehāniskajiem piemaisījumiem, proti tā ir metode, lai samazinātu viskozitāti un plūsmas spiedienu.

Ar Flamco gaisa un netīrumu atdalītājiem var rast efektīvu risinājumu gan mājāsaimniecībās, gan arī komerciestādēs ar lielām siltuma un dzesēšanas iekārtām.





FLEXVENT AUTOMĀTISKIE GAISA VENTĪĻI

Kompaktajai, pārbaudītajai konstrukcijai ir augsta efektivitāte un garantēta darbība apkures un gaisa kondicionēšanas sistēmās. Ūdens iekārtā satur gaisu, kas var radīt koroziju un samazināt siltuma pārnesi. Flexvent tiek uzstādīts vietās, kur uzkrājas gaiss. Tā kā ierīce ir darbināma ar pludiņu, gaiss, kas sakrājas Flexvent, liek pludiņam nogrimt un atvērt gaisa izplūdes vārstu. Kad gaiss ir izvadīts, pludiņš paceļas un aizver vārstu.

Flexvent pludiņa vārsti ir izgatavoti no misiņa. Vairums modeļu ir aprīkoti ar noslēgvārstu vieglākai uzstādīšanai un demontāžai. Flexvent pludiņa vārstu var viegli uzstādīt jebkurā iekārtā tā ļoti mazo izmēru dēļ. Relatīvi liels gaisa spilvens visu tipu Flexvent pludiņa vārstu augšdaļā pietiekami aizsargā vārsta ligzdu pret piesārņojumu, tāpēc Flexvent neradīs noplūdes. Lai garantētu vislabāko kvalitāti, pirms nosūtīšanas no rūpnīcas mēs pārbaudām visus Flexvent!

- Maksimālais darba spiediens: 10,0 bar (Flexvent MAKS.: 25,0 bar).
- Maksimālā padeves temperatūra (maksimums): 120 °C.

| Flexvent | | | | | | |
|---|----------|-----------|-----------------|--------------|------|-------|
| Tips | Izmēri | | Savienojums | Noslēgvārsts | Kods | Kods |
| | Ø C [mm] | H. [mm] | | | | |
| Flexvent 1/2" | | | | | | |
| Flexvent 3/8" | | | | | | |
| Flexvent 1/8" / 3/8" | | | | | | |
| Flexvent 1/8" | | | | | | |
| Flexvent 1/8 | 30 | 67 | R 1/8" M | nē | 50 | 27775 |
| Flexvent 3/8 | 30 | 78 | R 3/8" M | jā | 50 | 27750 |
| Flexvent 3/8 bez noslēgvārsta | 30 | 66 | G 3/8" | nē | 100 | 27725 |
| Flexvent 1/8 - 3/8 | 30 | 86 - 75,5 | R 1/8" / R 3/8" | jā | 50 | 27780 |
| Flexvent 1/2 | 30 | 75,5 | R 1/2" M | jā | 50 | 27740 |
| Flexvent 1/2 - balts | 31 | 71 | R 1/2" | nē | 50 | 27743 |
| ar gaisa burbuļu atdalītāju, bez noslēgvārsta | | | | | | |
| Flexvent 3/4 | 30 | 74,5 | R 3/4" M | jā | 50 | 27735 |
| Vārsta bukse ar noslēgvārstu | - | 23 | G 3/8" x R 3/8" | - | 1 | 27700 |

| Flexvent H | | | | | | | |
|----------------------------|----------|----------------|---------|-------------|--------------|------|-------|
| Tips | Izmēri | | | Savienojums | Noslēgvārsts | Kods | |
| | Ø C [mm] | Ø ar sav. [mm] | H. [mm] | | | | |
| Flexvent H 1/2, nikelēts | 31 | 50,5 | 70 | R 1/2" M | nē | 50 | 27710 |
| Flexvent H 1/2, balts | 31 | 50,5 | 70 | R 1/2" M | nē | 50 | 27711 |
| Noslēgvārsts Flexvent H ZD | - | - | - | R 1/2" | - | 25 | 27703 |

| Flexvent Top | | | | | | |
|---------------------|----------|---------|-------------|--------------|------|-------|
| Tips | Izmēri | | Savienojums | Noslēgvārsts | Kods | Kods |
| | Ø C [mm] | H. [mm] | | | | |
| Flexvent Top | 54 | 86 | Rp 1/2" | nē | 25 | 28515 |
| Flexvent Top, balts | 54 | 86 | R 3/8" | jā | 20 | 28510 |



| Flexvent Super | | | | | | |
|-----------------------------|----------|---------|-------------|--------------|------|-------|
| Tips | Izmēri | | Savienojums | Noslēgvārsts | Kods | Kods |
| | Ø C [mm] | H. [mm] | | | | |
| Flexvent Super 1/2 | 73 | 119 | 1/2" F | nē | 1 | 28520 |
| Noslēgvārsts Flexvent Super | - | - | 1/2" | - | 1 | 28525 |

| Flexvent MAX | | | | | | |
|--|----------|---------|-------------|--------------|------|-------|
| • Maksimālais darba spiediens: 25,0 bar. | | | | | | |
| Tips | Izmēri | | Savienojums | Noslēgvārsts | Kods | Kods |
| | Ø C [mm] | H. [mm] | | | | |
| Flexvent MAX 3/4 | 77 | 120 | Rp 3/4" | nē | 1 | 28550 |

| Flexvent Solar | | | | | | |
|---|----------|---------|-------------|--------------|------|-------|
| Manuāli darbināms atgaisotājs saules sistēmām ar glikola bāzes šķīdumiem. | | | | | | |
| • Neautomātisks, bez noslēgvārsta un atslēgas (manuāla darbība). | | | | | | |
| • Maksimālā darba temperatūra: 200 °C. | | | | | | |
| • Maksimālais darba spiediens: 10,0 bar. | | | | | | |
| Tips | Izmēri | | Savienojums | Noslēgvārsts | Kods | Kods |
| | Ø C [mm] | H. [mm] | | | | |
| Flexvent Solar 3/8 M | 30 | 75,5 | 3/8" M | nē | 1 | 27785 |

| Flexvent Top Solar | | | | | | |
|--|----------|---------|-------------|--------------|------|-------|
| • Ar lodveida vārstu. | | | | | | |
| • Minimālā/maksimālā darba temperatūra: - 30 ~ 180 °C. | | | | | | |
| • Maksimālais darba spiediens: 10,0 bar. | | | | | | |
| Tips | Izmēri | | Savienojums | Noslēgvārsts | Kods | Kods |
| | Ø C [mm] | H. [mm] | | | | |
| Flexvent Top Solar 3/8 | 30 | 75,5 | G 3/8" | nē | 1 | 28505 |





FLAMCOVENT MIKROBURBUĻU GAISA ATDALĪTĀJI (22 MM - 2")

Pilnīgai gaisa aizvadīšanai no apkures un dzesēšanas iekārtām.

Flamcovent Smart

Kompaktāks, vieglāks, tīrāks un efektīvāks

Flamcovent Smart gaisa atdalītāji ir gudri izstrādājumi jebkurā aspektā. Turklāt gluži tāpat kā citi Flamco jauninājumi to novatoriskā konstrukcija arī nodrošina optimālu veiktspēju. Šie apkures un dzesēšanas sistēmu gaisa atdalītāji ir radījuši jaunu standartu.

Smart gaisa atdalītāji no sistēmas ūdens izvada pat vissīkākos mikroburbuļus. Šiem atdalītājiem faktiski nav jāveic apkope, turklāt to plūsmas pretestība ir ārkārtīgi maza.

- Par 60% labāka veiktspēja, salīdzinot ar parastajiem atdalītājiem.
- Piemēroti darbam pat 120 °C temperatūrā.
- Piemēroti līdz 10 bar darba spiedienam.
- Unikāls plūsmas ātrums, līdz 3 m/s.
- Var izmantot ar visa veida cauruļvadiem.
- Kompakts izmērs, mazs svars.
- Pieejami dažādā izmērā līdz 2".
- Ļoti maza plūsmas pretestība un mazi enerģijas zudumi.
- Pastāvīgi darbības rezultāti visā ekspluatācijas laikā.

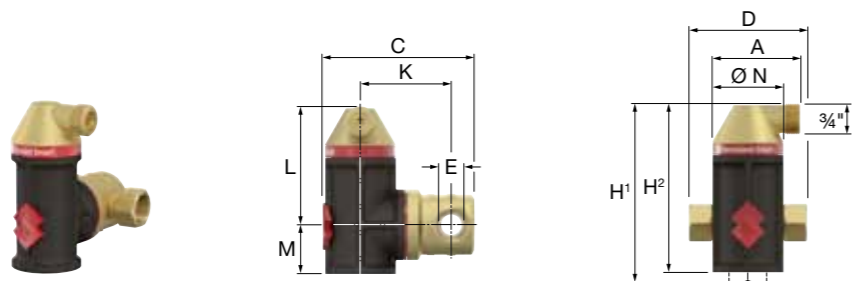

| Tips | Savienojums | Svars [kg] | Izmēri | | | | | | | | | | Kods |
|------------------------|-------------|------------|--------|--------|--------|--------|--------|--------|-----------|---------|----------|---|-------|
| | | | A [mm] | C [mm] | D [mm] | K [mm] | L [mm] | M [mm] | H/H1 [mm] | H2 [mm] | Ø N [mm] | | |
| Flamcovent Smart 22 | 22 mm | 0,984 | 74 | 134 | 120 | 78 | 101 | 37 | 161 | 138 | 60 | 1 | 30002 |
| Flamcovent Smart 3/4 | 3/4" | 0,904 | 74 | 132 | 100 | 78 | 101 | 37 | 151 | 138 | 60 | 1 | 30001 |
| Flamcovent Smart 1 | 1" | 1,118 | 82 | 155 | 106 | 91 | 139 | 45 | 192 | 184 | 75 | 1 | 30003 |
| Flamcovent Smart 1 1/4 | 1 1/4" | 1,271 | 82 | 165 | 110 | 96 | 139 | 45 | 194 | 184 | 75 | 1 | 30004 |
| Flamcovent Smart 1 1/2 | 1 1/2" | 1,732 | 94 | 193 | 129 | 109 | 173 | 54 | 238 | 227 | 92 | 1 | 30005 |
| Flamcovent Smart 2 | 2" | 2,162 | 94 | 206 | 140 | 117 | 173 | 54 | 243 | 227 | 92 | 1 | 30006 |

Flamcovent Smart EcoPlus

Līdzīgs Flamcovent Smart, bet ar komplektācijā iekļautu 20 mm EPP izolācijas apvalku.

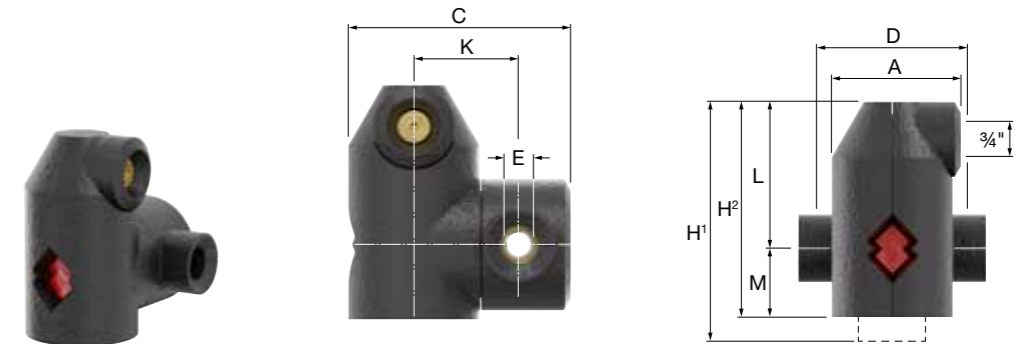

| Tips | Savienojums | Svars [kg] | Izmēri | | | | | | | | Kods | |
|--------------------------------|-------------|------------|--------|--------|--------|--------|--------|--------|-----------|---------|------|-------|
| | | | A [mm] | C [mm] | D [mm] | K [mm] | L [mm] | M [mm] | H/H1 [mm] | H2 [mm] | | |
| Flamcovent Smart EcoPlus 3/4 | 3/4" | 0,975 | 104 | 164 | 100 | 78 | 118 | 56 | 194 | 174 | 1 | 30011 |
| Flamcovent Smart EcoPlus 22 | 22 mm | 1,019 | 104 | 164 | 120 | 78 | 118 | 56 | 194 | 174 | 1 | 30012 |
| Flamcovent Smart EcoPlus 1 | 1" | 1,225 | 117 | 189 | 106 | 91 | 157 | 63 | 233 | 220 | 1 | 30013 |
| Flamcovent Smart EcoPlus 1 1/4 | 1 1/4" | 1,382 | 117 | 199 | 110 | 96 | 157 | 63 | 233 | 220 | 1 | 30014 |
| Flamcovent Smart EcoPlus 1 1/2 | 1 1/2" | 1,890 | 134 | 224 | 129 | 109 | 191 | 72 | 279 | 263 | 1 | 30015 |
| Flamcovent Smart EcoPlus 2 | 2" | 2,327 | 134 | 237 | 140 | 117 | 191 | 72 | 279 | 263 | 1 | 30016 |

Flamcovent

Izvada ne tikai pašus necīgākos gaisa burbuļus, bet arī gaisu, kas ir absorbēts ūdenī. Izmantojot īpašo PALL gredzena procesu, ko patentējis Flamco, no iekārtas iespējams izvadīt visu gaisu. Pat mikroburbuļus 15 - 20 µm izmērā! Lai to apliecinātu, Delftas Tehniskā universitāte Nīderlandē ir veikusi pārbaudes, kurās pierādīts, ka Flamcovent var no ūdens izvadīt pat vissīkākos burbuļus. Flamcovent gaisa kamerai ir koniska forma, un tas nozīmē, ka starp ūdens līmeni un atgaisošanas vārstu var būt liels atstatums. Tas novērš nopļūdes. Flamcovent tiek ražoti 22 mm – DN 600 izmēros ar dažādām savienojuma iespējām.

- Liela kontaktpvirsmas (PALL gredzena aizpildījums).
- Maza plūsmas pretestība un gaisa mikroburbuļu atdalīšana.
- Maksimālais darba spiediens: 10 bar.
- Maksimālā darba temperatūra: 120 °C.



| Tips | Savienojums | Svars [kg] | Tilpums [l] | Izmēri* | | Kods |
|------------------|-------------|------------|-------------|----------|---------|-------|
| | | | | Ø C [mm] | H. [mm] | |
| Flamcovent 22 | 22 mm | 1,4 | 0,22 | 98 | 151 | 28060 |
| Flamcovent 3/4 | 3/4" F | 1,4 | 0,22 | 88 | 151 | 28020 |
| Flamcovent 1 | 1" F | 1,8 | 0,35 | 100 | 171 | 28021 |
| Flamcovent 1 1/4 | 1 1/4" F | 2,4 | 0,48 | 114 | 192 | 28022 |
| Flamcovent 1 1/2 | 1 1/2" F | 2,5 | 0,48 | 114 | 192 | 28023 |
| Flamcovent 2 | 2" F | 2,6 | 0,75 | 131 | 213,5 | 28024 |



Flamcovent V

Montāžai vertikāli izvietotās caurulēs.

- Maksimālā darba temperatūra: 120 °C.



| Tips | Savienojums | Svars [kg] | Tilpums [l] | Izmēri* | | | Kods |
|--------------------|-------------|------------|-------------|---------|---------|---|-------|
| | | | | W. [mm] | H. [mm] | | |
| Flamcovent V 22 | 22 mm | 1,9 | 0,4 | 160,5 | 189 | 1 | 28069 |
| Flamcovent V 3/4 | 3/4" F | 1,9 | 0,4 | 160,5 | 182 | 1 | 28005 |
| Flamcovent V 28 | 28 mm | 1,9 | 0,4 | 160,5 | 191,5 | 1 | 28006 |
| Flamcovent V 1 | 1" F | 2,95 | 0,5 | 184 | 204 | 1 | 28007 |
| Flamcovent V 1 1/4 | 1 1/4" F | 2,8 | 0,5 | 184 | 204 | 1 | 28008 |

Flamcovent EcoPlus

- Komplektā Styropor izolācija.
- Maksimālais darba spiediens: 10,0 bar.
- Maksimālā darba temperatūra: 120 °C.



| Tips | Savienojums | Svars [kg] | Tilpums [l] | Izmēri* gar. x plat. x augst. [mm] | | Kods |
|--------------------------|-------------|------------|-------------|--|---|-------|
| | | | | | | |
| Flamcovent EcoPlus 3/4 | 3/4" F | 1,4 | 0,22 | 102 x 113 x 188 | 1 | 28620 |
| Flamcovent EcoPlus 1 | 1" F | 1,8 | 0,35 | 110 x 117 x 207 | 1 | 28621 |
| Flamcovent EcoPlus 1 1/4 | 1 1/4" F | 2,4 | 0,48 | 116 x 121 x 227 | 1 | 28622 |
| Flamcovent EcoPlus 1 1/2 | 1 1/2" F | 2,5 | 0,48 | 116 x 121 x 227 | 1 | 28623 |
| Flamcovent EcoPlus 2 | 2" F | 2,6 | 0,75 | 125 x 135 x 258 | 1 | 28624 |

Flamcovent Solar

Montāžai ar saules enerģiju darbināmās iekārtās.

- Komplektā Styropor izolācija.
- Maksimālais darba spiediens: 10,0 bar.
- Maksimālā darba temperatūra: 200 °C.



| Tips | Savienojums | Svars [kg] | Tilpums [l] | Izmēri* gar. x plat. x augst. [mm] | | Kods |
|------------------------|-------------|------------|-------------|--|---|-------|
| | | | | | | |
| Flamcovent Solar 3/4 | 3/4" F | 1,4 | 0,22 | 102 x 113 x 188 | 1 | 28663 |
| Flamcovent Solar 1 | 1" F | 1,8 | 0,35 | 110 x 117 x 207 | 1 | 28664 |
| Flamcovent Solar 1 1/4 | 1 1/4" F | 2,4 | 0,48 | 116 x 121 x 227 | 1 | 28665 |
| Flamcovent Solar 1 1/2 | 1 1/2" F | 2,5 | 0,48 | 116 x 121 x 227 | 1 | 28666 |
| Flamcovent Solar 2 | 2" F | 2,6 | 0,60 | 125 x 135 x 258 | 1 | 28667 |

FLAMCOVENT MIKROBURBUĻU GAISA ATDALĪTĀJI (DN 50 - 600)

Pilnīgai gaisa aizvadīšanai no apkures un dzesēšanas iekārtām. Izvada ne tikai pašus necīgākos gaisa burbuļus, bet arī gaisu, kas ir absorbēts ūdenī. Izmantojot īpašo PALL gredzena procesu, ko patentējis Flamco, no iekārtas iespējams izvadīt visu gaisu. Pat mikroburbuļus 15 - 20 μm izmērā!

Lai to apliecinātu, Delftas Tehniskā universitāte Nīderlandē ir veikusi pārbaudes, kurās pierādīts, ka Flamcovent var no ūdens izvadīt pat vissīkākos burbuļus. Flamcovent gaisa kamera ir koniska forma, un tas nozīmē, ka starp ūdens līmeni un atgaisošanas vārstu var būt liels atstatums. Tas novērš noplūdes. Flamcovent tiek ražoti 22 mm – DN 600 izmēros ar dažādām savienojuma iespējām.

- Liela kontaktvirsmas (PALL gredzena aizpildījums).
- Maza plūsmas pretestība un gaisa mikroburbuļu atdalīšana

Flamcovent S

Ar metinātiem savienojumiem.

- Maksimālais darba spiediens: 10,0 bar.
- Maksimālā darba temperatūra: 120 °C.

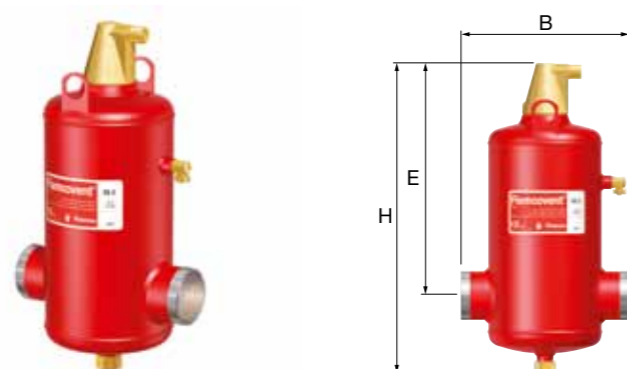

| Tips | Tilpums [l] | Savienojums | | Izmēri | | | Svars [kg] | | Kods |
|------------------|----------------|-------------|------|-----------|-----------|-----------|---------------|---|-------|
| | | [DN] | [mm] | B [mm] | E [mm] | H [mm] | | | |
| Flamcovent 50 S | 8 | 50 | 60 | 260 | 338 | 470 | 8,0 | 1 | 28131 |
| Flamcovent 65 S | 8 | 65 | 76 | 260 | 338 | 470 | 8,1 | 1 | 28132 |
| Flamcovent 80 S | 25 | 80 | 89 | 370 | 435 | 621 | 14,5 | 1 | 28133 |
| Flamcovent 100 S | 25 | 100 | 114 | 370 | 435 | 621 | 15,5 | 1 | 28134 |
| Flamcovent 125 S | 59 | 125 | 140 | 525 | 515 | 790 | 33,0 | 1 | 28135 |
| Flamcovent 150 S | 60 | 150 | 168 | 525 | 510 | 790 | 34,0 | 1 | 28136 |
| Flamcovent 200 S | 123 | 200 | 219 | 650 | 670 | 970 | 56,5 | 1 | 28137 |
| Flamcovent 250 S | 287 | 250 | 273 | 850 | 892 | 1277 | 120,0 | 1 | 28138 |
| Flamcovent 300 S | 333 | 300 | 324 | 850 | 1032 | 1442 | 139,0 | 1 | 28139 |
| Flamcovent 350 S | 646 | 350 | 356 | 1050 | 1109 | 1586 | 238,0 | 1 | 28140 |
| Flamcovent 400 S | 731 | 400 | 406 | 1050 | 1252 | 1759 | 263,0 | 1 | 28151 |
| Flamcovent 500 S | 1384 | 500 | 508 | 1400 | 1470 | 2090 | 502,0 | 1 | 28153 |
| Flamcovent 600 S | 2390 | 600 | 610 | 1680 | 1760 | 2485 | 820,0 | 1 | 28155 |

Flamcovent F - PN 10

Ar atloku savienojumiem.

- Maksimālais darba spiediens: 10,0 bar.
- Maksimālā darba temperatūra: 120 °C.

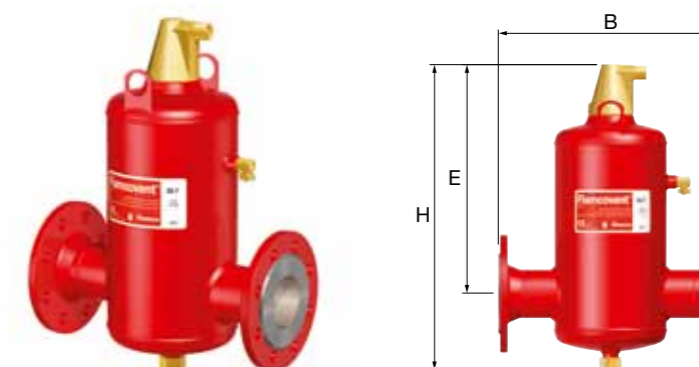

| Tips | Tilpums [l] | Savienojums * | | Izmēri | | | Svars [kg] | | Kods |
|------------------|----------------|---------------|------|-----------|-----------|-----------|---------------|---|-------|
| | | [DN] | [mm] | B [mm] | E [mm] | H [mm] | | | |
| Flamcovent 50 F | 8 | 50 | 60 | 350 | 338 | 470 | 13,1 | 1 | 28141 |
| Flamcovent 65 F | 8 | 65 | 76 | 350 | 338 | 470 | 14,1 | 1 | 28142 |
| Flamcovent 80 F | 25 | 80 | 89 | 470 | 435 | 621 | 22,4 | 1 | 28143 |
| Flamcovent 100 F | 25 | 100 | 114 | 470 | 435 | 621 | 24,8 | 1 | 28144 |
| Flamcovent 125 F | 59 | 125 | 140 | 635 | 515 | 790 | 45,6 | 1 | 28145 |
| Flamcovent 150 F | 60 | 150 | 168 | 635 | 510 | 790 | 50,0 | 1 | 28146 |
| Flamcovent 200 F | 123 | 200 | 219 | 774 | 670 | 970 | 79,5 | 1 | 28147 |
| Flamcovent 250 F | 287 | 250 | 273 | 990 | 892 | 1277 | 154,0 | 1 | 28148 |
| Flamcovent 300 F | 333 | 300 | 324 | 1016 | 1032 | 1442 | 184,0 | 1 | 28149 |
| Flamcovent 350 F | 646 | 350 | 356 | 1214 | 1109 | 1586 | 304,0 | 1 | 28150 |
| Flamcovent 400 F | 731 | 400 | 406 | 1220 | 1252 | 1759 | 346,0 | 1 | 28152 |
| Flamcovent 500 F | 1384 | 500 | 508 | 1580 | 1470 | 2090 | 635,0 | 1 | 28154 |
| Flamcovent 600 F | 2390 | 600 | 610 | 1870 | 1760 | 2485 | 1028,0 | 1 | 28156 |

* Saskaņā ar EN 1092-1 PN16.



Flamcovent F - PN 16

Ar atloku savienojumiem.

- Maksimālais darba spiediens: 16,0 bar.
- Maksimālā darba temperatūra: 120 °C.

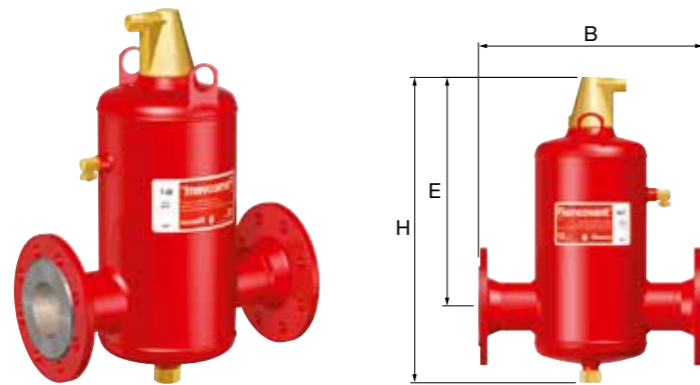

| Tips | Tilpums [l] | Savienojums | | Izmēri | | | Svars [kg] | | Kods |
|------------------|-------------|-------------|------|--------|--------|--------|------------|---|-------|
| | | [DN] | [mm] | B [mm] | E [mm] | H [mm] | | | |
| Flamcovent 50 F | 8 | 50 | 60 | 350 | 338 | 470 | 21 | 1 | 28401 |
| Flamcovent 65 F | 8 | 65 | 76 | 350 | 338 | 470 | 22 | 1 | 28402 |
| Flamcovent 80 F | 25 | 80 | 89 | 470 | 435 | 621 | 40 | 1 | 28403 |
| Flamcovent 100 F | 25 | 100 | 114 | 470 | 435 | 621 | 43 | 1 | 28404 |
| Flamcovent 125 F | 59 | 125 | 140 | 635 | 515 | 790 | 69 | 1 | 28405 |
| Flamcovent 150 F | 60 | 150 | 168 | 635 | 510 | 790 | 77 | 1 | 28406 |
| Flamcovent 200 F | 123 | 200 | 219 | 774 | 670 | 970 | 136 | 1 | 28407 |
| Flamcovent 250 F | 287 | 250 | 273 | 990 | 892 | 1277 | 275 | 1 | 28408 |
| Flamcovent 300 F | 333 | 300 | 324 | 1016 | 1032 | 1442 | 321 | 1 | 28409 |
| Flamcovent 350 F | 646 | 350 | 356 | 1214 | 1109 | 1586 | 583 | 1 | 28410 |
| Flamcovent 400 F | 731 | 400 | 406 | 1220 | 1252 | 1759 | 660 | 1 | 28411 |
| Flamcovent 500 F | 1384 | 500 | 508 | 1580 | 1470 | 2090 | 1188 | 1 | 28412 |
| Flamcovent 600 F | 2390 | 600 | 610 | 1870 | 1760 | 2485 | 1900 | 1 | 28413 |



Nr. 0045
9702/EC-PED

Flamcovent F - PN 25

Ar atloku savienojumiem.

- Maksimālais darba spiediens: 25,0 bar.
- Maksimālā darba temperatūra: 120 °C.

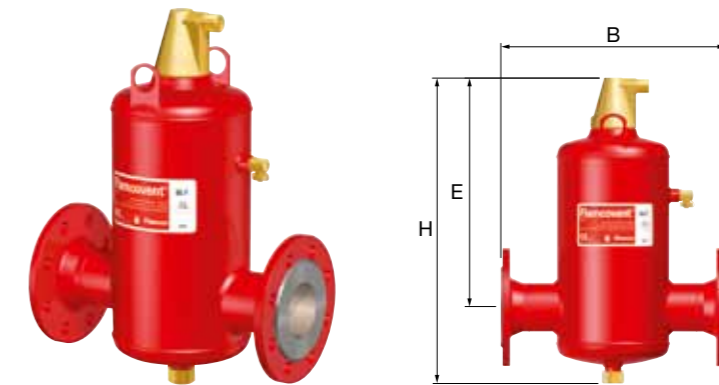

| Tips | Tilpums [l] | Savienojums | | Izmēri | | | Svars [kg] | | Kods |
|------------------|-------------|-------------|------|--------|--------|--------|------------|---|-------|
| | | [DN] | [mm] | B [mm] | E [mm] | H [mm] | | | |
| Flamcovent 50 F | 8 | 50 | 60 | 350 | 338 | 470 | 22 | 1 | 28601 |
| Flamcovent 65 F | 8 | 65 | 76 | 350 | 338 | 470 | 24 | 1 | 28602 |
| Flamcovent 80 F | 25 | 80 | 89 | 470 | 435 | 621 | 52 | 1 | 28603 |
| Flamcovent 100 F | 25 | 100 | 114 | 470 | 435 | 621 | 56 | 1 | 28604 |
| Flamcovent 125 F | 59 | 125 | 140 | 635 | 515 | 790 | 91 | 1 | 28605 |
| Flamcovent 150 F | 60 | 150 | 168 | 635 | 510 | 790 | 102 | 1 | 28606 |
| Flamcovent 200 F | 123 | 200 | 219 | 774 | 670 | 970 | 186 | 1 | 28607 |
| Flamcovent 250 F | 287 | 250 | 273 | 990 | 892 | 1277 | 374 | 1 | 28608 |
| Flamcovent 300 F | 333 | 300 | 324 | 1016 | 1032 | 1442 | 432 | 1 | 28609 |
| Flamcovent 350 F | 646 | 350 | 356 | 1214 | 1109 | 1586 | 704 | 1 | 28610 |
| Flamcovent 400 F | 731 | 400 | 406 | 1220 | 1252 | 1759 | 802 | 1 | 28611 |
| Flamcovent 500 F | 1384 | 500 | 508 | 1580 | 1470 | 2090 | 1428 | 1 | 28612 |
| Flamcovent 600 F | 2390 | 600 | 610 | 1870 | 1760 | 2485 | 2222 | 1 | 28613 |



Nr. 0045
9702/EC-PED



Flamcovent R

Ar gropētiem cauruļu sistēmas savienojumiem.

- Maksimālais darba spiediens: 10,0 bar.
- Maksimālā darba temperatūra: 120 °C.

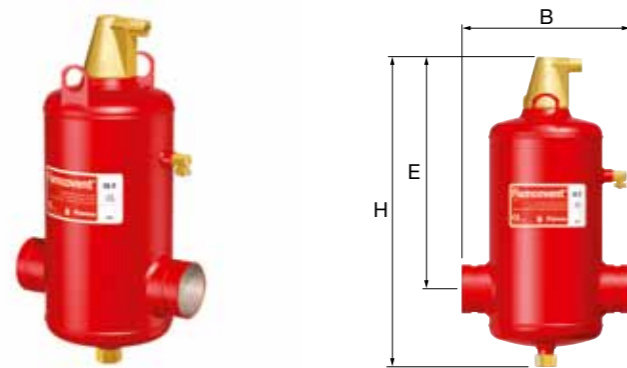

| Tips | Tilpums [l] | Savienojums | | Izmēri | | | Svars [kg] | Kods |
|------------------|-------------|-------------|------|--------|--------|--------|------------|-------|
| | | [DN] | [mm] | B [mm] | E [mm] | H [mm] | | |
| Flamcovent 50 R | 8 | 50 | 60 | 260 | 338 | 472 | 8,0 | 28111 |
| Flamcovent 65 R | 8 | 65 | 76 | 260 | 338 | 472 | 8,1 | 28112 |
| Flamcovent 80 R | 25 | 80 | 89 | 370 | 435 | 612 | 14,5 | 28113 |
| Flamcovent 100 R | 25 | 100 | 114 | 370 | 435 | 612 | 15,5 | 28114 |
| Flamcovent 125 R | 59 | 125 | 140 | 525 | 515 | 740 | 33,0 | 28115 |
| Flamcovent 150 R | 60 | 150 | 168 | 360 | 510 | 740 | 34,0 | 28116 |
| Flamcovent 200 R | 123 | 200 | 219 | 450 | 670 | 975 | 56,5 | 28117 |



FLAMCOVENT PIEDERUMI

Automātiskie gaisa ventiļi

Flexvent Super, Flamcovent un Flexair.



| Tips | Izmanto | Maksimālais darba spiediens [bar] | Pludiņš Iekš.Ārējs | Kods |
|-----------------------------------|---|-----------------------------------|--------------------|-------|
| Rezerves ventilācijas vāciņš 10 S | Flamcovent 22 mm - 2", Flexair DN 65 - 600 | 10 | ✓ | 28554 |
| Rezerves ventilācijas vāciņš 10 L | Flamcovent (Clean) DN 50 - 650, Flexbalance, Flexbalance Plus | 10 | ✓ | 28555 |

Flamco IsoPlus

Flamco IsoPlus izolācija Flamcovent S+F.

- Melamīna sveķu putu izolācija ar polistirola virsmu un termoformētiem dziļās apstrādes pārsegumiem.
- Ugunsdrošības klase B2, atbilstoši DIN 4102.
- Temperatūras izturība līdz 120 °C (393 K).
- Krāsa: balta/alumīnija RAL 9006.
- Melamīna putas (biezums 50 mm) ir pārklātas ar ārēju polistirola kārtu (biezums 1 mm).
- Viegli uzstādāms — divas izolācijas plātnes savieno, izmantojot piestiprinātos āķu fiksatorus.
- Atļauta vēlāka uzstādīšana.
- Pieejami Flamcovent S+F ar savienojumiem no DN 50 līdz DN 200.
- Flamco IsoPlus ir 100% pārstrādājams.



| Tips | Izmēri | | Svars [kg] | Kods |
|--------------------|----------|---------|------------|-------|
| | Ø C [mm] | H. [mm] | | |
| Flamco IsoPlus 50 | 285 | 510 | 1,5 | 28160 |
| Flamco IsoPlus 65 | 285 | 510 | 1,5 | 28161 |
| Flamco IsoPlus 80 | 400 | 660 | 2,5 | 28162 |
| Flamco IsoPlus 100 | 400 | 660 | 2,5 | 28163 |
| Flamco IsoPlus 125 | 500 | 810 | 3,5 | 28164 |
| Flamco IsoPlus 150 | 500 | 810 | 3,5 | 28165 |
| Flamco IsoPlus 200 | 560 | 1010 | 5,0 | 28166 |

ENA ATGAISOŠANA UN PAPILDINĀŠANA

ENA ir spiediena pakāpes atgaisotājs, kas izmanto vakuuma atgaisošanu ļoti efektīvai slēgtu sistēmu atgaisošanai. Turklāt ENA nodrošina automātisku sistēmas papildināšanu pēc tam, kad uzpildīšanas ūdens ir atgaisots. ENA ir piemērots apkures un dzesēšanas sistēmām un var viegli tikt izmantots kopā ar Flexcon diafragmas spiediena tvertni vai spiediena izplešanās ierīci.

- Atbilst šādām pamatnostādņēm:
PED 97/23/EK
Mašīnu direktīva 2006/95/EK

ENA 5

- Elektrības pieslēgums 230 V 50 Hz.



| Tips | Maks. darba spiediens [bar] | Darba spiediens [bar] | Izmēri | | | Svars [kg] | | Kods |
|--------------|-----------------------------|-----------------------|---------|---------|---------|------------|---|-------|
| | | | W. [mm] | D. [mm] | H. [mm] | | | |
| ENA 5 | 6 | 1,0 - 2,5 | 490 | 320 | 710 | 28 | 1 | 17085 |

kiwa
ENA 7 - 30

- Maksimālā darba temperatūra: 70 °C.
- Maksimālā (ieplūdes) padeves temperatūra sistēmā: 120 °C.
- Maksimālais spiediens uzpildīšanas padeves līnijā: 2 līdz 8 bar.
- Apkārtējā temperatūra: > 0 °C līdz 45 °C.
- Radītais troksnis: aptuv. 55 dB(A).
- Sistēmas pieslēgums: Rp ¾.
- Elektriskais pieslēgums: 230 V 50 Hz.
- Atbilst šādām pamatnostādņēm:
PED 97/23/EK
Mašīnu direktīva 2006/95/EK.



| Tips | Maks. darba spiediens [bar] | Darba spiediens [bar] | Izmēri | | | Svars [kg] | | Kods |
|---------------|-----------------------------|-----------------------|---------|---------|---------|------------|---|-------|
| | | | W. [mm] | D. [mm] | H. [mm] | | | |
| ENA 7 | 8 | 0,8 - 2,7 | 740 | 325 | 1270 | 40 | 1 | 17070 |
| ENA 10 | 8 | 0,8 - 3,5 | 740 | 325 | 1270 | 40 | 1 | 17090 |
| ENA 20 | 8 | 2,0 - 4,5 | 740 | 325 | 1270 | 45 | 1 | 17091 |
| ENA 30 | 10 | 3,0 - 8,0 | 710 | 525 | 1270 | 60 | 1 | 17092 |

ENA 60

- Maksimālā darba temperatūra: 85 °C.
- Maksimālā (ieplūdes) padeves temperatūra sistēmā: 105 °C.
- Elektriskais pieslēgums 400 V 50 Hz.
- Bez papildināšanas funkcijas.



| Tips | Maks. darba spiediens [bar] | Darba spiediens [bar] | Izmēri | | | Svars [kg] | | Kods |
|---------------|-----------------------------|-----------------------|---------|---------|---------|------------|---|-------|
| | | | W. [mm] | D. [mm] | H. [mm] | | | |
| ENA 60 | 25 | 10,0 - 23,0 | 917 | 708 | 1220 | 160 | 1 | 17060 |



FLAMCO CLEAN NETĪRUMU ATDALĪTĀJI (22 MM - 2")

Izvada cietās daļiņas, kas jāaizskalo, lai tās, piemēram, neizraisītu sūkņa vai ūdens sildītāja bojājumus.

- Misiņa apvalks, pret koroziju noturīga iekšpuse.
- Maksimālais darba spiediens: 10,0 bar.
- Maksimālā darba temperatūra: 120 °C.

Flamco Clean Smart

Kompaktāks, vieglāks, tīrāks un vēl efektīvāks

Flamco Clean Smart EcoPlus netīrumu atdalītāji ir gudri izstrādājumi jebkurā aspektā. Turklāt gluži tāpat kā citi Flamco jauninājumi to novatoriskā konstrukcija arī nodrošina optimālu veiktspēju. Šie apkures un dzesēšanas sistēmu gaisa atdalītāji ir radījuši jaunu standartu.

Flamco Clean Smart netīrumu atdalītāji no sistēmas ūdens izvada pat vismazākās netīrumu daļiņas. Šiem atdalītājiem faktiski nav jāveic apkope, turklāt to plūsmas pretestība ir ārkārtīgi maza.

- Par 60% labāka veiktspēja, salīdzinot ar parastajiem atdalītājiem.
- Unikāls plūsmas ātrums, līdz 3 m/s.
- Var izmantot ar visa veida cauruļvadiem.
- Kompakts izmērs, mazs svars.
- Pieejami dažādos izmēros līdz 2".
- Ļoti maza plūsmas pretestība un mazi enerģijas zudumi.
- Pastāvīgi darbības rezultāti visā ekspluatācijas laikā.

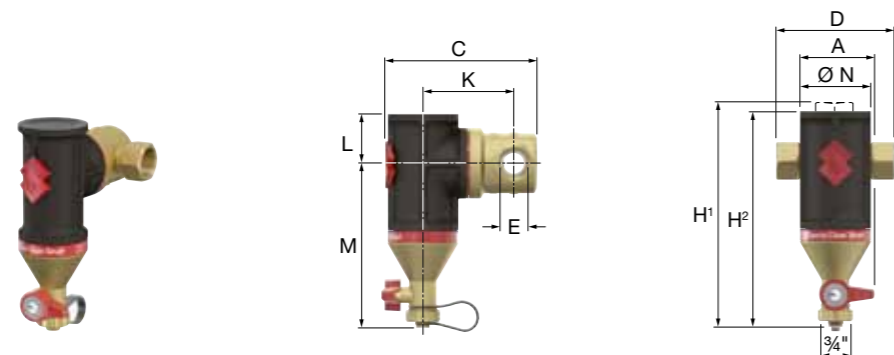

| Tips | Savienojums | Svars [kg] | Izmēri | | | | | | | | | | Kods |
|--------------------------|-------------|------------|--------|--------|--------|--------|--------|--------|-----------|---------|----------|---|-------|
| | | | A [mm] | C [mm] | D [mm] | K [mm] | L [mm] | M [mm] | H/H1 [mm] | H2 [mm] | Ø N [mm] | | |
| Flamco Clean Smart 3/4 | 3/4" | 0,939 | 63 | 133 | 100 | 78 | 37 | 140 | 190 | 177 | 60 | 1 | 30021 |
| Flamco Clean Smart 22 | 22 mm | 0,983 | 63 | 136 | 120 | 78 | 37 | 140 | 200 | 177 | 60 | 1 | 30022 |
| Flamco Clean Smart 1 | 1" | 1109 | 76 | 155 | 106 | 91 | 44 | 179 | 231 | 223 | 75 | 1 | 30023 |
| Flamco Clean Smart 1 1/4 | 1 1/4" | 1263 | 76 | 165 | 110 | 96 | 44 | 179 | 233 | 223 | 75 | 1 | 30024 |
| Flamco Clean Smart 1 1/2 | 1 1/2" | 1724 | 94 | 193 | 129 | 109 | 54 | 212 | 277 | 266 | 92 | 1 | 30025 |
| Flamco Clean Smart 2 | 2" | 2154 | 94 | 206 | 140 | 117 | 54 | 212 | 282 | 266 | 92 | 1 | 30026 |

Flamco Clean Smart EcoPlus

Līdzīgs Flamco Clean Smart, bet ar komplektācijā iekļautu 20 mm EPP izolācijas apvalku.

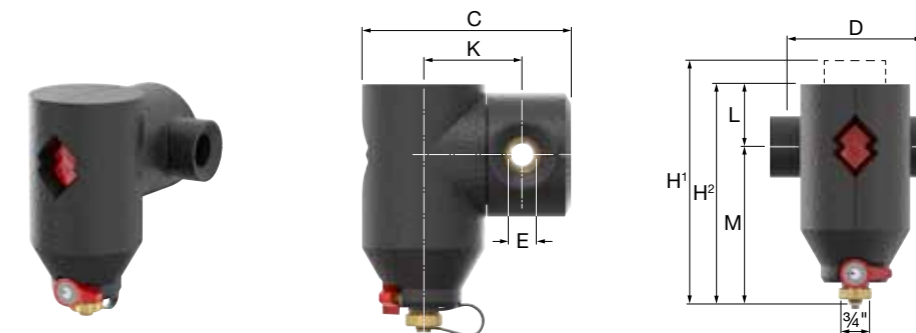

| Tips | Savienojums | Svars [kg] | Izmēri | | | | | | | | | | Kods |
|----------------------------------|-------------|------------|--------|--------|--------|--------|--------|--------|-----------|---------|---|-------|------|
| | | | A [mm] | C [mm] | D [mm] | K [mm] | L [mm] | M [mm] | H/H1 [mm] | H2 [mm] | | | |
| Flamco Clean Smart EcoPlus 3/4 | 3/4" | 1009 | 97 | 164 | 100 | 78 | 56 | 140 | 216 | 196 | 1 | 30031 | |
| Flamco Clean Smart EcoPlus 22 | 22 mm | 1053 | 97 | 164 | 120 | 78 | 56 | 140 | 216 | 196 | 1 | 30032 | |
| Flamco Clean Smart EcoPlus 1 | 1" | 1214 | 112 | 189 | 106 | 91 | 63 | 178 | 255 | 241 | 1 | 30033 | |
| Flamco Clean Smart EcoPlus 1 1/4 | 1 1/4" | 1372 | 112 | 199 | 110 | 96 | 63 | 178 | 255 | 241 | 1 | 30034 | |
| Flamco Clean Smart EcoPlus 1 1/2 | 1 1/2" | 1879 | 131 | 224 | 129 | 109 | 73 | 212 | 300 | 285 | 1 | 30035 | |
| Flamco Clean Smart EcoPlus 2 | 2" | 2316 | 131 | 237 | 285 | 117 | 73 | 212 | 300 | 285 | 1 | 30036 | |

Flamco Clean

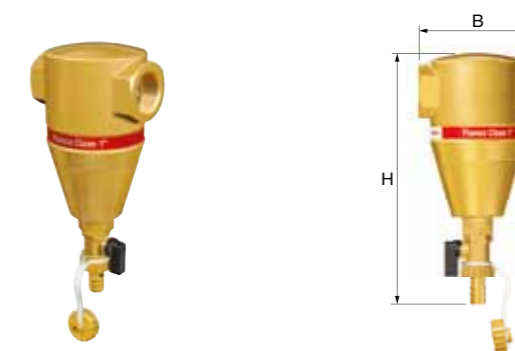

| Tips | Savienojums | Svars [kg] | Tilpums [l] | Izmēri | | Kods |
|--------------------|-------------|------------|-------------|--------|--------|-------|
| | | | | B [mm] | H [mm] | |
| Flamco Clean 22 | 22 mm | 1,4 | 0,22 | 118 | 196 | 28029 |
| Flamco Clean 3/4 | 3/4" F | 1,4 | 0,22 | 118 | 196 | 28030 |
| Flamco Clean 1 | 1" F | 1,8 | 0,35 | 100 | 216 | 28031 |
| Flamco Clean 1 1/4 | 1 1/4" F | 2,4 | 0,48 | 114 | 237 | 28032 |
| Flamco Clean 1 1/2 | 1 1/2" F | 2,5 | 0,48 | 114 | 237 | 28033 |
| Flamco Clean 2 | 2" F | 2,6 | 0,75 | 131 | 255 | 28034 |

Flamco Clean V

Montāžai vertikālās caurulēs.

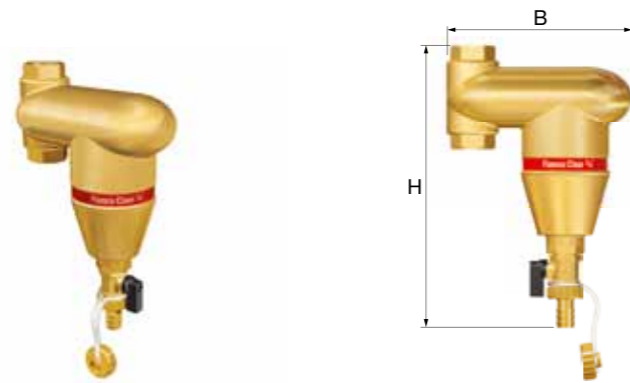

| Tips | Savienojums | Svars [kg] | Tilpums [l] | Izmēri | | | Kods |
|----------------------|-------------|------------|-------------|--------|--------|---|-------|
| | | | | B [mm] | H [mm] | | |
| Flamco Clean V 22 | 22 mm | 2,15 | 0,4 | 158 | 230 | 1 | 28039 |
| Flamco Clean V 3/4 | 3/4" F | 2,15 | 0,4 | 158 | 223 | 1 | 28035 |
| Flamco Clean V 1 | 1" F | 3,2 | 0,5 | 184 | 247 | 1 | 28036 |
| Flamco Clean V 1 1/4 | 1 1/4" F | 3,05 | 0,5 | 184 | 247 | 1 | 28037 |

Flamco Clean EcoPlus

- Komplektā Styropor izolācija.



| Tips | Savienojums | Svars [kg] | Tilpums [l] | Izmēri gar. x plat. x augst. [mm] | | Kods |
|----------------------------|-------------|------------|-------------|-----------------------------------|---|-------|
| | | | | | | |
| Flamco Clean EcoPlus 28 | 28 mm | 1,8 | 0,35 | 110 x 117 x 175,5 | 1 | 28636 |
| Flamco Clean EcoPlus 3/4 | 3/4" F | 1,4 | 0,22 | 102 x 113 x 157 | 1 | 28630 |
| Flamco Clean EcoPlus 1 | 1" F | 1,8 | 0,35 | 110 x 117 x 175,5 | 1 | 28631 |
| Flamco Clean EcoPlus 1 1/4 | 1 1/4" F | 2,4 | 0,48 | 116 x 121 x 196 | 1 | 28632 |
| Flamco Clean EcoPlus 1 1/2 | 1 1/2" F | 2,5 | 0,48 | 116 x 121 x 196 | 1 | 28633 |
| Flamco Clean EcoPlus 2 | 2" F | 2,6 | 0,75 | 125 x 135 x 258 | 1 | 28634 |

FLAMCO CLEAN NETĪRUMU ATDALĪTĀJI (DN 50 - 600)

Izvada cietās daļiņas, kas jāaizskalo, lai tās, piemēram, neizraisītu sūkņa vai ūdens sildītāja bojājumus.

- Izmantotie materiāli: Metināts tērauda korpus EN/ISO S235JRG2, līdzvērtīgs ASTM A181 60. klasei.
- Sienu biezums: >10 mm.
- Ārējais pārklājums: divdaļīgs epoksīds (RAL 3002), > 45µm.
- Maksimālais darba spiediens: 10,0 bar.
- Maksimālā darba temperatūra: 120 °C.

Flamco Clean S

Ar metinātiem savienojumiem.

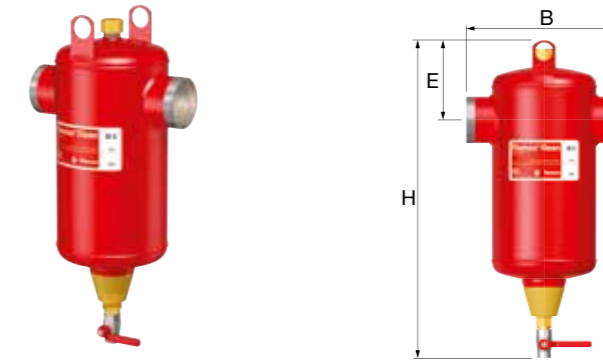

| Tips | Tilpums [l] | Savienojums | | Svars [kg] | Izmēri | | | | Kods |
|--------------------|-------------|-------------|-------|------------|--------|--------|--------|---|-------|
| | | DN | [mm] | | B [mm] | E [mm] | H [mm] | | |
| Flamco Clean S 50 | 8 | 50 | 60,3 | 8,0 | 260 | 135 | 520 | 1 | 28118 |
| Flamco Clean S 65 | 8 | 65 | 76,1 | 8,1 | 260 | 135 | 540 | 1 | 28119 |
| Flamco Clean S 80 | 25 | 80 | 88,9 | 14,5 | 370 | 180 | 651 | 1 | 28120 |
| Flamco Clean S 100 | 25 | 100 | 114,3 | 15,5 | 370 | 180 | 651 | 1 | 28121 |
| Flamco Clean S 125 | 59 | 125 | 139,7 | 33,0 | 525 | 225 | 780 | 1 | 28122 |
| Flamco Clean S 150 | 60 | 150 | 168,3 | 34,0 | 525 | 230 | 780 | 1 | 28123 |
| Flamco Clean S 200 | 123 | 200 | 219,1 | 56,5 | 650 | 300 | 1013 | 1 | 28124 |
| Flamco Clean S 250 | 287 | 250 | 273,0 | 120,0 | 850 | 400 | 1330 | 1 | 28125 |
| Flamco Clean S 300 | 333 | 300 | 323,9 | 139,0 | 850 | 420 | 1495 | 1 | 28126 |
| Flamco Clean S 350 | 646 | 350 | 355,6 | 238,0 | 1050 | 490 | 1636 | 1 | 28127 |
| Flamco Clean S 400 | 731 | 400 | 406,4 | 263,0 | 1050 | 520 | 1810 | 1 | 28128 |
| Flamco Clean S 500 | 1384 | 500 | 508,0 | 502,0 | 1400 | 630 | 2140 | 1 | 28129 |
| Flamco Clean S 600 | 2390 | 600 | 610,0 | 820,0 | 1680 | 795 | 2535 | 1 | 28130 |



Flamco Clean F

Ar atloku savienojumiem.

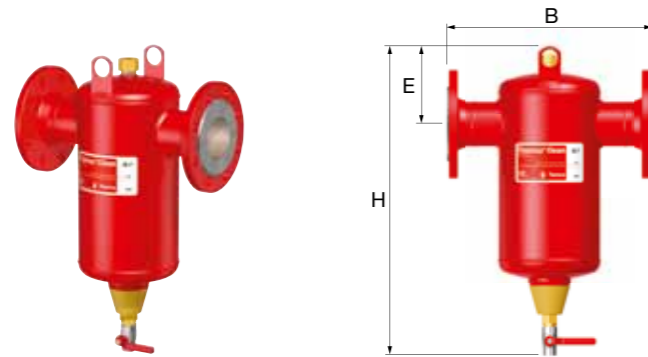

| Tips | Tilpums [l] | Savienojums | | Svars [kg] | Izmēri | | | | Kods |
|--------------------|-------------|-------------|-------|------------|--------|--------|--------|---|-------|
| | | [DN] | [mm] | | B [mm] | E [mm] | H [mm] | | |
| Flamco Clean F 50 | 8 | 50 | 60,3 | 13,1 | 350 | 135 | 517 | 1 | 28188 |
| Flamco Clean F 65 | 8 | 65 | 76,1 | 14,1 | 350 | 135 | 517 | 1 | 28189 |
| Flamco Clean F 80 | 25 | 80 | 88,9 | 22,4 | 470 | 180 | 651 | 1 | 28190 |
| Flamco Clean F 100 | 25 | 100 | 114,3 | 24,8 | 470 | 180 | 651 | 1 | 28191 |
| Flamco Clean F 125 | 59 | 125 | 139,7 | 45,6 | 635 | 225 | 780 | 1 | 28192 |
| Flamco Clean F 150 | 60 | 150 | 168,3 | 50,0 | 635 | 230 | 780 | 1 | 28193 |
| Flamco Clean F 200 | 123 | 200 | 219,1 | 79,5 | 774 | 300 | 1013 | 1 | 28194 |
| Flamco Clean F 250 | 287 | 250 | 273,0 | 154,0 | 990 | 400 | 1330 | 1 | 28195 |
| Flamco Clean F 300 | 333 | 300 | 323,9 | 184,0 | 1016 | 420 | 1495 | 1 | 28196 |
| Flamco Clean F 350 | 646 | 350 | 355,6 | 304,0 | 1214 | 490 | 1636 | 1 | 28197 |
| Flamco Clean F 400 | 731 | 400 | 406,4 | 346,0 | 1220 | 520 | 1810 | 1 | 28198 |
| Flamco Clean F 500 | 1384 | 500 | 508,0 | 635,0 | 1580 | 630 | 2140 | 1 | 28199 |
| Flamco Clean F 600 | 2390 | 600 | 610,0 | 1028,0 | 1870 | 795 | 2535 | 1 | 28200 |

* Saskaņā ar EN 1092-1 PN16.



Flamco Clean R

Ar gropātiem cauruļu sistēmas savienojumiem.

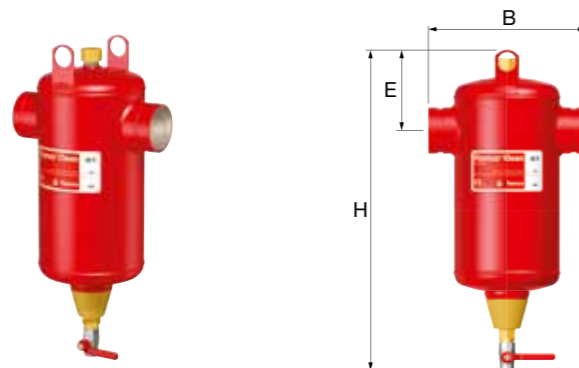

| Tips | Tilpums [l] | Savienojums | | Svars [kg] | Izmēri | | | | Kods |
|--------------------|-------------|-------------|-------|------------|--------|--------|--------|---|-------|
| | | [DN] | [mm] | | B [mm] | E [mm] | H [mm] | | |
| Flamco Clean R 50 | 8 | 50 | 60,3 | 8,0 | 260 | 135 | 517 | 1 | 28181 |
| Flamco Clean R 65 | 8 | 65 | 76,1 | 8,1 | 260 | 135 | 517 | 1 | 28182 |
| Flamco Clean R 80 | 25 | 80 | 88,9 | 14,5 | 370 | 180 | 651 | 1 | 28183 |
| Flamco Clean R 100 | 25 | 100 | 114,3 | 15,5 | 370 | 180 | 651 | 1 | 28184 |
| Flamco Clean R 125 | 59 | 125 | 139,7 | 33,0 | 525 | 225 | 780 | 1 | 28185 |
| Flamco Clean R 150 | 60 | 150 | 168,3 | 34,0 | 525 | 230 | 780 | 1 | 28186 |
| Flamco Clean R 200 | 123 | 200 | 219,1 | 56,5 | 650 | 300 | 1013 | 1 | 28187 |



FLAMCO CLEAN PIEDERUMI

Netīrumu tīrītājs

| Tips | | Kods |
|------------------------|---|-------|
| Netīrumu nostādinātājs | 1 | 28560 |



Flamco IsoPlus

Flamco IsoPlus izolācija Flamco Clean S+F.

- Melamīna sveķu putu izolācija ar polistirola virsmu un termoformētiem dziļās apstrādes pārsegumiem.
- Ugunsdrošības klase B2, atbilstoši DIN 4102.
- Temperatūras izturība līdz 120 °C (393 K).
- Krāsa: balta/alumīnija RAL 9006.
- Melamīna putas (biezums 50 mm) ir pārklātas ar ārēju polistirola kārtu (biezums 1 mm).
- Viegli uzstādāms — divas izolācijas plātnes savieno, izmantojot piestiprinātos āķu fiksatorus.
- Atļauta vēlāka uzstādīšana.
- Flamco Clean S+F ar savienojumiem no DN 50 līdz DN 200.
- Flamco IsoPlus ir 100% pārstrādājams.



| Tips | Izmēri | | Svars [kg] | | Kods |
|--------------------|----------|---------|------------|---|-------|
| | Ø C [mm] | H. [mm] | | | |
| Flamco IsoPlus 50 | 285 | 510 | 1,5 | 1 | 28160 |
| Flamco IsoPlus 65 | 285 | 510 | 1,5 | 1 | 28161 |
| Flamco IsoPlus 80 | 400 | 660 | 2,5 | 1 | 28162 |
| Flamco IsoPlus 100 | 400 | 660 | 2,5 | 1 | 28163 |
| Flamco IsoPlus 125 | 500 | 810 | 3,5 | 1 | 28164 |
| Flamco IsoPlus 150 | 500 | 810 | 3,5 | 1 | 28165 |
| Flamco IsoPlus 200 | 560 | 1010 | 5,0 | 1 | 28166 |



FLAMCOVENT CLEAN MIKROBURBUĻU GAISA UN NETĪRUMU ATDALĪTĀJI (22 MM - 2")

Flamcovent Clean ir īpaši konstruēts, lai no apkures iekārtām izvadītu cietās daļiņas un gaisu.

- Maksimālais darba spiediens: 10,0 bar.
- Maksimālā darba temperatūra: 120 °C.

Flamcovent Clean Smart

Kompaktāks, vieglāks, tīrāks un efektīvāks

Flamcovent Clean Smart gaisa un netīrumu atdalītāji ir gudri izstrādājumi jebkurā aspektā. Turklāt gluži tāpat kā citi Flamco jauninājumi to novatoriskā konstrukcija arī nodrošina optimālu veiktspēju. Šie apkures un dzesēšanas sistēmu gaisa atdalītāji ir radījuši jaunu standartu.

Smart gaisa atdalītāji no sistēmas ūdens izvada pat vismazākos mikroburbuļus un niecīgas netīrumu daļiņas. Šiem atdalītājiem faktiski nav jāveic apkope, turklāt to plūsmas pretestība ir ārkārtīgi maza.

- Par 60% labāka veiktspēja, salīdzinot ar parastajiem atdalītājiem.
- Piemēroti darbam pat 120 °C temperatūrā.
- Piemēroti līdz 10 bar darba spiedienam.
- Unikāls plūsmas ātrums, līdz 3 m/s.
- Var izmantot ar visa veida cauruļvadiem.
- Kompakts izmērs, mazs svars.
- Pieejami dažādā izmērā līdz 2".
- Ļoti maza plūsmas pretestība un mazi enerģijas zudumi.
- Pastāvīgi darbības rezultāti visā ekspluatācijas laikā.

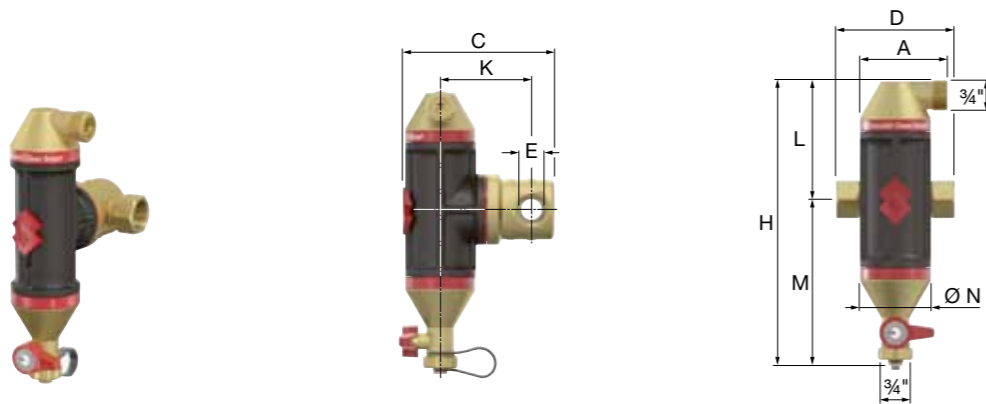

| Tips | Savienojums | Svars [kg] | Izmēri | | | | | | | | | Kods |
|------------------------------|-------------|------------|--------|--------|--------|--------|--------|--------|-----------|----------|---|-------|
| | | | A [mm] | C [mm] | D [mm] | K [mm] | L [mm] | M [mm] | H/H1 [mm] | Ø N [mm] | | |
| Flamcovent Clean Smart 3/4 | 3/4" | 1198 | 74 | 133 | 100 | 78 | 101 | 140 | 241 | 60 | 1 | 30041 |
| Flamcovent Clean Smart 22 | 22 mm | 1242 | 74 | 136 | 120 | 78 | 101 | 140 | 241 | 60 | 1 | 30042 |
| Flamcovent Clean Smart 1 | 1" | 1447 | 82 | 155 | 106 | 91 | 139 | 179 | 318 | 75 | 1 | 30043 |
| Flamcovent Clean Smart 1 1/4 | 1 1/4" | 1600 | 82 | 165 | 110 | 96 | 139 | 179 | 318 | 75 | 1 | 30044 |
| Flamcovent Clean Smart 1 1/2 | 1 1/2" | 2189 | 94 | 193 | 129 | 109 | 173 | 212 | 385 | 92 | 1 | 30045 |
| Flamcovent Clean Smart 2 | 2" | 2619 | 94 | 206 | 140 | 117 | 173 | 212 | 385 | 92 | 1 | 30046 |

Flamcovent Clean Smart EcoPlus

Līdzīgs Flamcovent Clean Smart, bet ar komplektācijā iekļautu 20 mm EPP izolācijas apvalku.

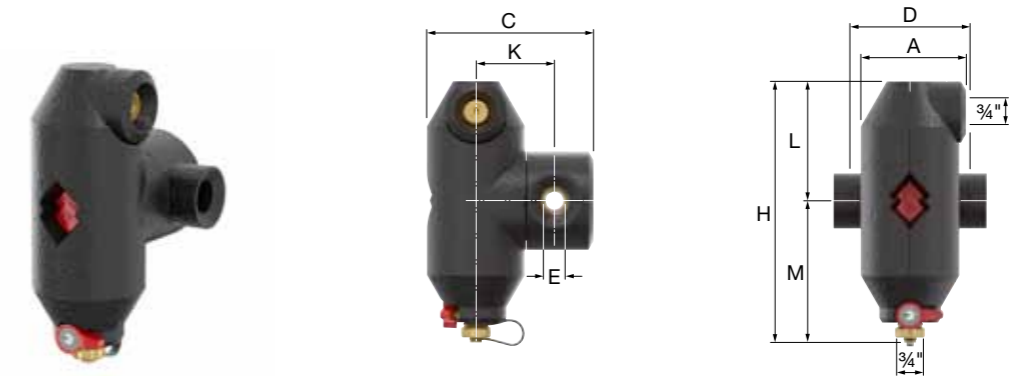

| Tips | Savienojums | Svars [kg] | Izmēri | | | | | | | Kods | |
|--------------------------------------|-------------|------------|--------|--------|--------|--------|--------|--------|-----------|------|-------|
| | | | A [mm] | C [mm] | D [mm] | K [mm] | L [mm] | M [mm] | H/H1 [mm] | | |
| Flamcovent Clean Smart EcoPlus 3/4 | 3/4" | 1281 | 104 | 164 | 100 | 78 | 118 | 140 | 258 | 1 | 30051 |
| Flamcovent Clean Smart EcoPlus 22 | 22 mm | 1325 | 104 | 164 | 120 | 78 | 118 | 140 | 258 | 1 | 30052 |
| Flamcovent Clean Smart EcoPlus 1 | 1" | 1567 | 117 | 189 | 106 | 91 | 157 | 178 | 335 | 1 | 30053 |
| Flamcovent Clean Smart EcoPlus 1 1/4 | 1 1/4" | 1733 | 117 | 199 | 110 | 96 | 157 | 178 | 335 | 1 | 30054 |
| Flamcovent Clean Smart EcoPlus 1 1/2 | 1 1/2" | 2379 | 134 | 224 | 129 | 109 | 191 | 212 | 403 | 1 | 30055 |
| Flamcovent Clean Smart EcoPlus 2 | 2" | 2816 | 134 | 237 | 140 | 117 | 191 | 212 | 403 | 1 | 30056 |

Flamcovent Clean



| Tips | Izmēri * | | Savienojums | Kods |
|------------------------|----------|---------|-------------|-------|
| | Ø C [mm] | H. [mm] | | |
| Flamcovent Clean 22 | 115 | 283 | 22 mm | 28680 |
| Flamcovent Clean 3/4 | 90 | 283 | 3/4" | 28681 |
| Flamcovent Clean 1 | 104 | 315 | 1" | 28682 |
| Flamcovent Clean 1 1/4 | 114 | 345 | 1 1/4" | 28683 |
| Flamcovent Clean 1 1/2 | 114 | 345 | 1 1/2" | 28684 |

* Ø, ieskaitot savienojumu.



FLAMCOVENT CLEAN MIKROBURBUĻU GAISA UN NETĪRUMU ATDALĪTĀJI (DN 50 - 600)

Flamcovent Clean ir īpaši konstruēts, lai no apkures iekārtām izvadītu cietās daļiņas un gaisu.

- Maksimālais darba spiediens: 10,0 bar.
- Maksimālā darba temperatūra: 120 °C.

Flamcovent Clean S

Ar netīrumu kameru un metinātiem savienojumiem.

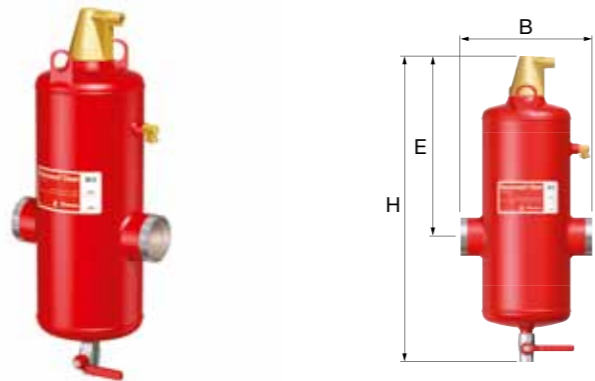

| Tips | Tilpums [l] | Savienojums | | Izmēri | | | Svars [kg] | | Kods |
|------------------------|-------------|-------------|-------|--------|--------|--------|------------|---|-------|
| | | [DN] | [mm] | B [mm] | E [mm] | H [mm] | | | |
| Flamcovent Clean 50 S | 10 | 50 | 60,3 | 260 | 333 | 560 | 9,5 | 1 | 28070 |
| Flamcovent Clean 65 S | 10 | 65 | 76,1 | 260 | 333 | 560 | 9,7 | 1 | 28071 |
| Flamcovent Clean 80 S | 33 | 80 | 88,9 | 370 | 435 | 756 | 18 | 1 | 28072 |
| Flamcovent Clean 100 S | 33 | 100 | 114,3 | 370 | 435 | 756 | 19 | 1 | 28073 |
| Flamcovent Clean 125 S | 78 | 125 | 139,7 | 525 | 515 | 970 | 39 | 1 | 28074 |
| Flamcovent Clean 150 S | 78 | 150 | 168,3 | 525 | 515 | 970 | 40 | 1 | 28075 |
| Flamcovent Clean 200 S | 158 | 200 | 219,1 | 650 | 705 | 1193 | 66 | 1 | 28076 |
| Flamcovent Clean 250 S | 370 | 250 | 273,1 | 850 | 892 | 1577 | 141 | 1 | 28077 |
| Flamcovent Clean 300 S | 415 | 300 | 323,9 | 850 | 1032 | 1742 | 157 | 1 | 28078 |
| Flamcovent Clean 350 S | 840 | 350 | 355,6 | 1050 | 1109 | 1986 | 256 | 1 | 28079 |
| Flamcovent Clean 400 S | 927 | 400 | 406,4 | 1050 | 1252 | 2159 | 281 | 1 | 28095 |
| Flamcovent Clean 500 S | 1768 | 500 | 508,0 | 1400 | 1470 | 2590 | 530 | 1 | 28096 |
| Flamcovent Clean 600 S | 3056 | 600 | 610,0 | 1680 | 1757 | 3085 | 890 | 1 | 28097 |



Flamcovent Clean F

Ar netīrumu kameru un metinātiem savienojumiem.

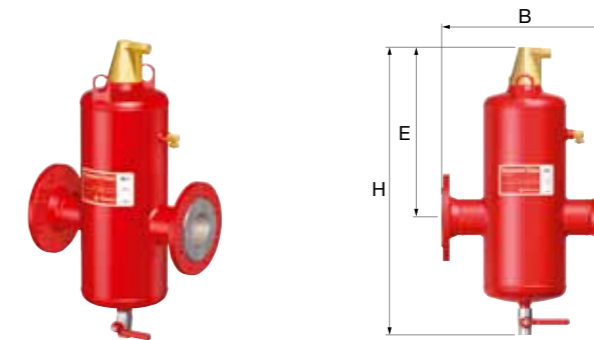

| Tips | Tilpums [l] | Savienojums ** | | Izmēri * | | | Svars [kg] | | Kods |
|------------------------|-------------|----------------|-------|----------|--------|--------|------------|---|-------|
| | | [DN] | [mm] | B [mm] | E [mm] | H [mm] | | | |
| Flamcovent Clean 50 F | 10 | 50 | 60,3 | 350 | 333 | 560 | 15 | 1 | 28080 |
| Flamcovent Clean 65 F | 10 | 65 | 76,1 | 350 | 333 | 560 | 15,7 | 1 | 28081 |
| Flamcovent Clean 80 F | 33 | 80 | 88,9 | 470 | 435 | 756 | 26 | 1 | 28082 |
| Flamcovent Clean 100 F | 33 | 100 | 114,3 | 470 | 435 | 756 | 28,5 | 1 | 28083 |
| Flamcovent Clean 125 F | 78 | 125 | 139,7 | 635 | 515 | 970 | 52 | 1 | 28084 |
| Flamcovent Clean 150 F | 78 | 150 | 168,3 | 635 | 515 | 970 | 56 | 1 | 28085 |
| Flamcovent Clean 200 F | 158 | 200 | 219,1 | 774 | 705 | 1193 | 89 | 1 | 28086 |
| Flamcovent Clean 250 F | 370 | 250 | 273,1 | 990 | 892 | 1577 | 175 | 1 | 28087 |
| Flamcovent Clean 300 F | 415 | 300 | 323,9 | 1006 | 1032 | 1742 | 202 | 1 | 28088 |
| Flamcovent Clean 350 F | 840 | 350 | 355,6 | 1214 | 1109 | 1986 | 322 | 1 | 28089 |
| Flamcovent Clean 400 F | 927 | 400 | 406,4 | 1220 | 1252 | 2159 | 364 | 1 | 28090 |
| Flamcovent Clean 500 F | 1768 | 500 | 508,0 | 1580 | 1470 | 2590 | 663 | 1 | 28091 |
| Flamcovent Clean 600 F | 3056 | 600 | 610,0 | 1870 | 1757 | 3085 | 1098 | 1 | 28092 |

* Platums, ieskaitot savienojumu.
** Saskaņā ar EN 1092-1 PN16.



Flamcovent Clean R

Ar mehāniskiem savienojumiem.

- Maksimālais darba spiediens: 10,0 bar.
- Maksimālā darba temperatūra: 120 °C.

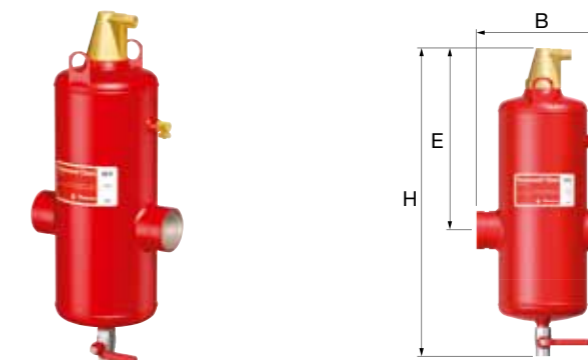

| Tips | Tilpums [l] | Savienojums | | Izmēri | | | Svars [kg] | | Kods |
|------------------------|-------------|-------------|-------|--------|--------|--------|------------|---|-------|
| | | [DN] | [mm] | B [mm] | E [mm] | H [mm] | | | |
| Flamcovent Clean 50 R | 10 | 50 | 60,3 | 260 | 333 | 560 | 9,5 | 1 | 28101 |
| Flamcovent Clean 65 R | 10 | 65 | 76,1 | 260 | 333 | 560 | 9,7 | 1 | 28102 |
| Flamcovent Clean 80 R | 33 | 80 | 88,9 | 370 | 435 | 756 | 18 | 1 | 28103 |
| Flamcovent Clean 100 R | 33 | 100 | 114,3 | 370 | 435 | 756 | 19 | 1 | 28104 |
| Flamcovent Clean 125 R | 78 | 125 | 139,7 | 525 | 515 | 970 | 39 | 1 | 28105 |
| Flamcovent Clean 150 R | 78 | 150 | 168,3 | 525 | 515 | 970 | 40 | 1 | 28106 |
| Flamcovent Clean 200 R | 158 | 200 | 219,1 | 650 | 705 | 1193 | 66 | 1 | 28107 |





FLEXAIR GAISA ATDALĪTĀJI

Gaisa izvadīšanai no apkures un dzesēšanas iekārtām.

Flexair gaisa atdalītāja darbības pamatā ir centrālās dzesēšanas princips.

Flexair tangenciāli uzstādīti savienojumi ūdenī izveido virpuli, spiežot ūdeni pret malām (jo tas ir smagāks), kamēr gaiss, kas ir vieglāks, sakrājas Flexair vidū, kur to var viegli atdalīt. Vislabākos rezultātus var sasniegt, ja ir liels ūdens ātrums.

Flexair pieejami izmēros no 1" - DN 600 ar dažādām savienojumu iespējām. Izmēri, kas lielāki par DN 600, ir pieejami pēc pieprasījuma.

- Maksimāli ieteicamais plūsmas ātrums: 5 m/s.
- Maksimālā darba temperatūra: 120 °C.

Flexair S (DN 25 - 50)

Ar metinātiem savienojumiem.

- Maksimālais darba spiediens: 10,0 bar.

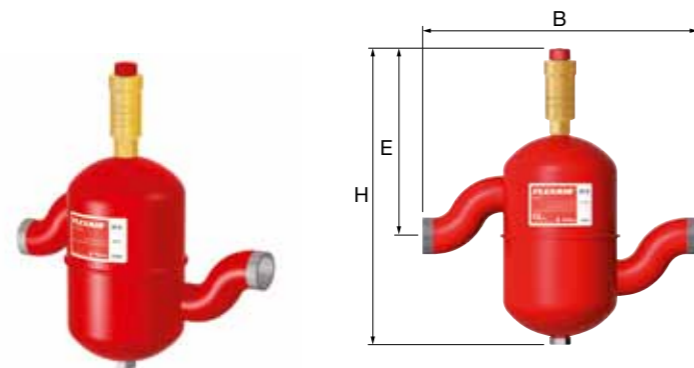

| Tips | Savienojums | | Tilpums [l] | Izmēri | | | Svars [kg] | | Kods |
|---------------------|-------------|------|-------------|--------|--------|--------|------------|---|-------|
| | [DN] | [mm] | | B [mm] | E [mm] | H [mm] | | | |
| Flexair 25 S | 25 | 33,7 | 1,2 | 252 | 176 | 275 | 1,7 | 1 | 27550 |
| Flexair 32 S | 32 | 42,4 | 1,2 | 262 | 176 | 275 | 1,8 | 1 | 27551 |
| Flexair 40 S | 40 | 48,3 | 1,5 | 290 | 180 | 285 | 2,0 | 1 | 27552 |
| Flexair 50 S | 50 | 60,3 | 2,3 | 310 | 192 | 305 | 2,5 | 1 | 27553 |

Flexair S (DN 65 - 600)

Ar metinātiem savienojumiem.

- Maksimālais darba spiediens: 10,0 bar.

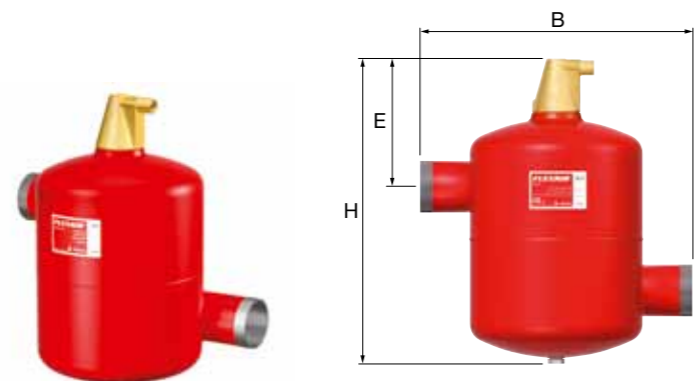

| Tips | Savienojums | | Tilpums [l] | Izmēri * | | | Svars [kg] | | Kods |
|----------------------|-------------|-------|-------------|----------|--------|--------|------------|---|-------|
| | [DN] | [mm] | | B [mm] | E [mm] | H [mm] | | | |
| Flexair 65 S | 65 | 76,1 | 17 | 400 | 190 | 448 | 10 | 1 | 27558 |
| Flexair 80 S | 80 | 88,9 | 17 | 400 | 190 | 448 | 11 | 1 | 27554 |
| Flexair 100 S | 100 | 114,3 | 79 | 568 | 277 | 675 | 34 | 1 | 27555 |
| Flexair 125 S | 125 | 139,7 | 79 | 563 | 290 | 675 | 38 | 1 | 27556 |
| Flexair 150 S | 150 | 168,3 | 91 | 563 | 289 | 754 | 38 | 1 | 27557 |
| Flexair 200 S | 200 | 219,1 | 261 | 780 | 543 | 1275 | 125 | 1 | 27560 |
| Flexair 250 S | 250 | 273,0 | 510 | 1040 | 620 | 1555 | 235 | 1 | 27561 |
| Flexair 300 S | 300 | 323,9 | 700 | 1170 | 697 | 1765 | 275 | 1 | 27562 |
| Flexair 350 S | 350 | 355,6 | 1000 | 1300 | 710 | 2100 | 455 | 1 | 27563 |
| Flexair 400 S | 400 | 406,4 | 1900 | 1560 | 846 | 2480 | 665 | 1 | 27564 |
| Flexair 500 S | 500 | 508,0 | 3500 | 1950 | 994 | 2950 | 1260 | 1 | 27565 |
| Flexair 600 S | 600 | 610,0 | 6000 | 2000 | 1132 | 3380 | 1955 | 1 | 27566 |

* Saskaņā ar EN 1092-1 PN16.



Flexair F - PN 10

Ar atloku savienojumiem.

- Maksimālais darba spiediens: 10,0 bar.

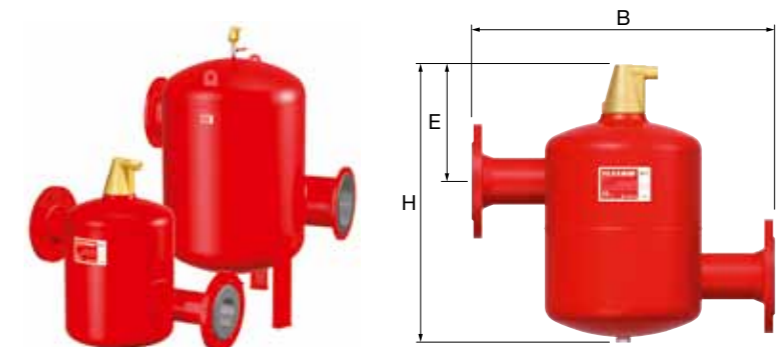

| Tips | Savienojums * | | Tilpums [l] | Izmēri | | | Svars [kg] | | Kods |
|----------------------|---------------|------|-------------|--------|--------|--------|------------|---|-------|
| | [DN] | [mm] | | B [mm] | E [mm] | H [mm] | | | |
| Flexair 65 F | 65 | 185 | 17 | 487 | 190 | 448 | 17 | 1 | 27538 |
| Flexair 80 F | 80 | 200 | 17 | 487 | 190 | 448 | 19 | 1 | 27534 |
| Flexair 100 F | 100 | 220 | 79 | 673 | 277 | 675 | 50 | 1 | 27535 |
| Flexair 125 F | 125 | 250 | 79 | 673 | 290 | 675 | 73 | 1 | 27536 |
| Flexair 150 F | 150 | 285 | 91 | 674 | 289 | 754 | 75 | 1 | 27537 |
| Flexair 200 F | 200 | 340 | 261 | 904 | 543 | 1275 | 140 | 1 | 27527 |
| Flexair 250 F | 250 | 405 | 510 | 1180 | 620 | 1555 | 260 | 1 | 27528 |
| Flexair 300 F | 300 | 460 | 700 | 1326 | 697 | 1765 | 320 | 1 | 27529 |
| Flexair 350 F | 350 | 520 | 1000 | 1464 | 710 | 2100 | 505 | 1 | 27530 |
| Flexair 400 F | 400 | 580 | 1900 | 1730 | 846 | 2480 | 745 | 1 | 27531 |
| Flexair 500 F | 500 | 715 | 3500 | 2130 | 994 | 2950 | 1370 | 1 | 27532 |
| Flexair 600 F | 600 | 840 | 6000 | 2190 | 1132 | 3380 | 2090 | 1 | 27533 |

* Saskaņā ar EN 1092-1 PN16.





Flexair F - PN 16

Ar atloku savienojumiem.

- Maksimālais darba spiediens: 16,0 bar.

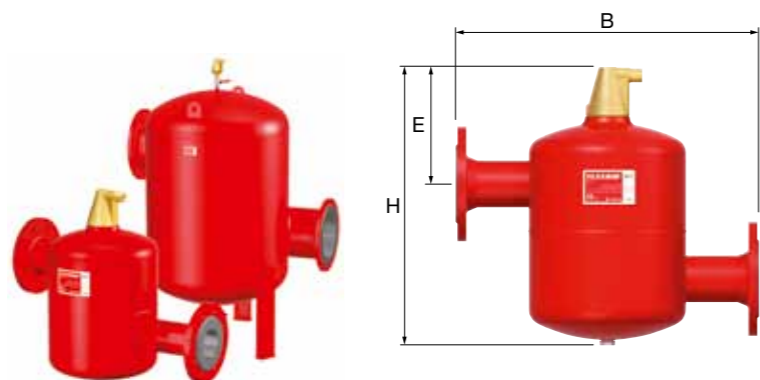

| Tips | Savienojums | | Tilpums [l] | Izmēri | | | Svars [kg] | | Kods |
|---------------------|-------------|------|-------------|--------|--------|--------|------------|---|-------|
| | [DN] | [mm] | | B [mm] | E [mm] | H [mm] | | | |
| Flexair 65 F - 16b | 65 | 185 | 17 | 487 | 190 | 448 | 25,5 | 1 | 28242 |
| Flexair 80 F - 16b | 80 | 200 | 17 | 487 | 190 | 448 | 26,7 | 1 | 28243 |
| Flexair 100 F - 16b | 100 | 220 | 79 | 673 | 277 | 675 | 62 | 1 | 28244 |
| Flexair 125 F - 16b | 125 | 250 | 79 | 673 | 290 | 675 | 70 | 1 | 28245 |
| Flexair 150 F - 16b | 150 | 285 | 91 | 674 | 289 | 754 | 82 | 1 | 28246 |
| Flexair 200 F - 16b | 200 | 340 | 261 | 904 | 543 | 1275 | 192 | 1 | 28247 |
| Flexair 250 F - 16b | 250 | 405 | 510 | 1180 | 620 | 1555 | 308 | 1 | 28248 |
| Flexair 300 F - 16b | 300 | 460 | 700 | 1326 | 697 | 1765 | 413 | 1 | 28249 |
| Flexair 350 F - 16b | 350 | 520 | 1000 | 1464 | 710 | 2100 | 625 | 1 | 28250 |
| Flexair 400 F - 16b | 400 | 580 | 1900 | 1730 | 846 | 2480 | 970 | 1 | 28251 |
| Flexair 500 F - 16b | 500 | 715 | 3500 | 2130 | 994 | 2950 | 1860 | 1 | 28252 |
| Flexair 600 F - 16b | 600 | 840 | 6000 | 2190 | 1132 | 3380 | 3225 | 1 | 28253 |



Nr. 0045
9702/EC-PPD

Flexair F - PN 25

Ar atloku savienojumiem.

- Maksimālais darba spiediens: 25,0 bar.

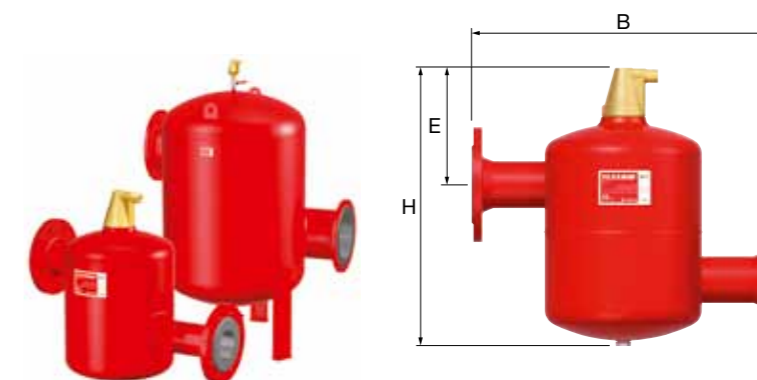

| Tips | Savienojums | | Tilpums [l] | Izmēri | | | Svars [kg] | | Kods |
|---------------------|-------------|------|-------------|--------|--------|--------|------------|---|-------|
| | [DN] | [mm] | | B [mm] | E [mm] | H [mm] | | | |
| Flexair 65 F - 25b | 65 | 185 | 17 | 487 | 190 | 448 | 31 | 1 | 28262 |
| Flexair 80 F - 25b | 80 | 200 | 17 | 487 | 190 | 448 | 34 | 1 | 28263 |
| Flexair 100 F - 25b | 100 | 220 | 79 | 673 | 277 | 675 | 85 | 1 | 28264 |
| Flexair 125 F - 25b | 125 | 250 | 79 | 673 | 290 | 675 | 95 | 1 | 28265 |
| Flexair 150 F - 25b | 150 | 285 | 91 | 674 | 289 | 754 | 115 | 1 | 28266 |
| Flexair 200 F - 25b | 200 | 340 | 261 | 904 | 543 | 1275 | 253 | 1 | 28267 |
| Flexair 250 F - 25b | 250 | 405 | 510 | 1180 | 620 | 1555 | 432 | 1 | 28268 |
| Flexair 300 F - 25b | 300 | 460 | 700 | 1326 | 697 | 1765 | 578 | 1 | 28269 |
| Flexair 350 F - 25b | 350 | 520 | 1000 | 1464 | 710 | 2100 | 872 | 1 | 28270 |
| Flexair 400 F - 25b | 400 | 580 | 1900 | 1730 | 846 | 2480 | 1395 | 1 | 28271 |
| Flexair 500 F - 25b | 500 | 715 | 3500 | 2130 | 994 | 2950 | 2150 | 1 | 28272 |
| Flexair 600 F - 25b | 600 | 840 | 6000 | 2190 | 1132 | 3380 | 3386 | 1 | 28273 |



Nr. 0045
9702/EC-PPD