

10.

Vamzdžių uždengimo dalys

Kai vamzdynas pravedamas per sieną, lubas ar grindis, Flamco apdailiniai vamzdžių dangteliai dalys užtikrina, kad darbas būtų pabaigtas profesionaliai. Apdailiniai vamzdžių dangteliai uždengia visus skylių nelygumus. Be to yra aptakaus dizaino, įvairių formų ir spalvų.





STANDARTAS

Tvarkingas ir veiksmingas būdas paslėpti kiaurymes grindyse, sienose ir lubose.

- Gaminami iš polipropileno.
- Maksimali temperatūra: 120 °C.
- Su užspaudžiančiais gnybtais, neleidžiančiais dangteliams slankioti.

Apdailiniai RK vamzdžių dangteliai

Spalva: pilka.

Užmaunama apdailinė lėkštutė (tvirtinama kaiščiu).

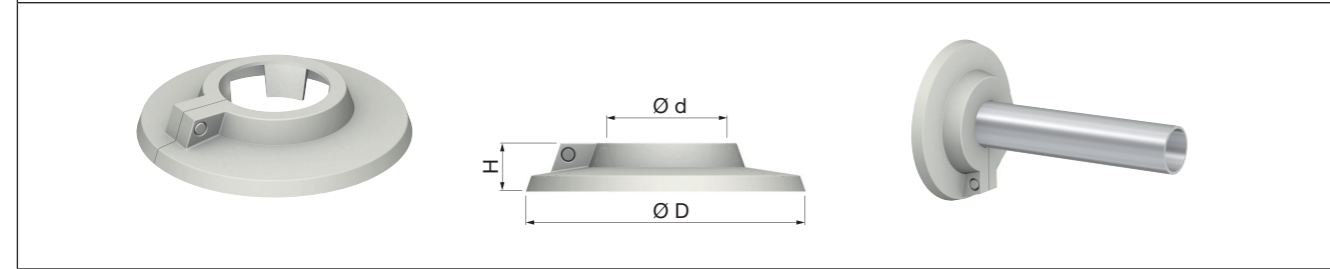

Tipas	Vamzdžio skersmuo		Matmenys			Gaminio kodas	
	Nom. ["]	Ø d [mm]	Vid. skersmuo [mm]	H [mm]	Ø D [mm]		
RK 8	-	8	8	12	40	500	12308
RK 1/8	1/8"	10	10	12	40	500	12310
RK 12	-	12	12	12	43	500	12312
RK 1/4	1/4"	14	14	12	40	500	12314
RK 15	-	15	15	12	55	500	12315
RK 16	-	16	16	12	55	500	12316
RK 3/8	3/8"	18	18	12	55	500	12300
RK 20	-	20	20	12	55	500	12320
RK 1/2	1/2"	22	22	12	55	500	12301
RK 25	-	25	25	12	60	500	12325
RK 3/4	3/4"	28	28	12	60	500	12302
RK 1	1"	35	35	12	68	500	12303
RK 1 1/4	1 1/4"	42,9	42,9	12	75	500	12304
RK 1 1/2	1 1/2"	48,8	48,8	12	88	500	12305
RK 57	-	57,6	57,6	12,5	109	500	12357
RK 2	2"	60,8	60,8	12,5	109	500	12306

Apdailiniai RKW vamzdžių dangteliai

Spalva: balta.

Užmaunama apdailinė lėkštutė (tvirtinama kaiščiu).

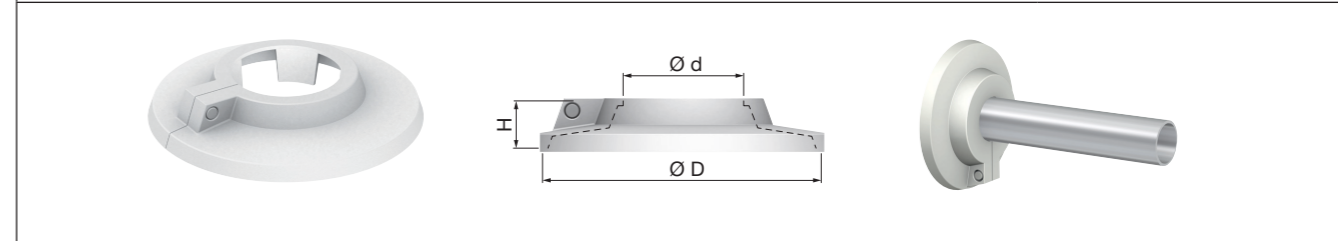

Tipas	Vamzdžio skersmuo		Matmenys			Gaminio kodas	
	Nom. ["]	Ø d [mm]	Vid. skersmuo [mm]	H [mm]	Ø D [mm]		
RKW 8	-	8	8,8	12	40	500	12108
RKW 1/8	1/8"	10	10,8	12	40	50	12110
RKW 12	-	12	12,8	12	40	50	12112
RKW 1/4	1/4"	14	14,8	12	55	500	12114
RKW 15	-	15	15,8	12	55	50	12115
RKW 16	-	16	16,8	12	55	500	12116
RKW 3/8	3/8"	18	18,8	12	55	500	12100
RKW 20	-	20	20,8	12	55	500	12120
RKW 1/2 - 22	1/2"	22	22,8	12	60	50	12101
RKW 25	-	25	25	12	60	500	12125
RKW 3/4	3/4"	28	28,8	12	68	500	12102
RKW 1	1"	35	35,8	12	75	500	12103
RKW 1 1/4	1 1/4"	42,9	42,9	12	88	500	12104
RKW 1 1/2	1 1/2"	48,8	48,8	12	95	500	12105
RKW 57	-	57,6	57,6	12,5	105	500	12157
RKW 2	2"	60,8	60,8	12,5	105	500	12106

Apdailiniai RV vamzdžių dangteliai

Spalva: balta.

Skėstadygis sujungimas.

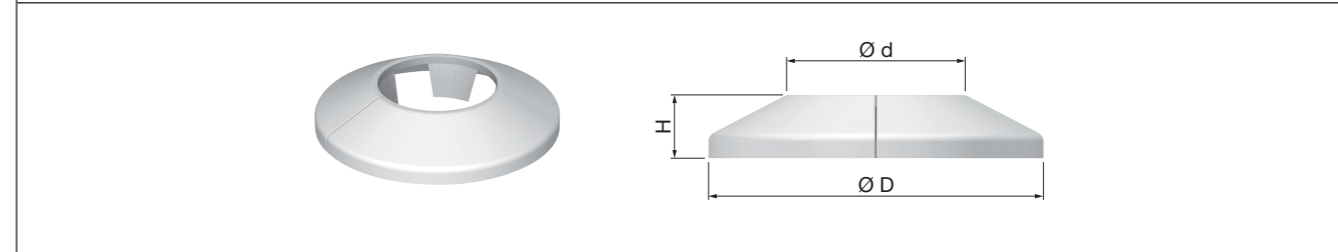

Tipas	Vamzdžio skersmuo		Matmenys			Gaminio kodas	
	Nom. ["]	Ø d [mm]	Vid. skersmuo [mm]	H. (mm)	Ø D [mm]		
RV 1/8	1/8"	10	10	11,6	40	500	12410
RV 12	-	12	12	11,6	42	500	12412
RV 15	-	15	15	11,6	45	500	12415
RV 3/8	3/8"	18	18	11,6	48	500	12400
RV 1/2	1/2"	22	22	11,3	52	500	12401
RV 3/4	3/4"	28	28	11,3	52	500	12404



Apdailiniai RVC vamzdžių dangteliai

chromuota.
Skėstadygis sujungimas.

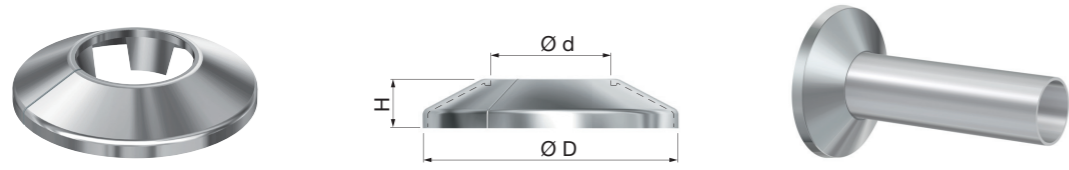

Tipas	Vamzdžio skersmuo		Matmenys			Gaminio kodas	
	Nom. ["]	Ø d [mm]	Vid. skersmuo [mm]	H [mm]	Ø D [mm]		
RVC 1/8	1/8"	10	10	11,6	40	500	12460
RVC 12	-	12	12	11,6	42	500	12462
RVC 15	-	15	15	11,6	45	500	12465
RVC 3/8	3/8"	18	18	11,6	48	500	12450
RVC 1/2	1/2"	22	22	11,3	52	500	12451
RVC 3/4	3/4"	28	28	11,3	52	500	12454

Apdailiniai RVD vamzdžių poros dangteliai

Spalva: balta.

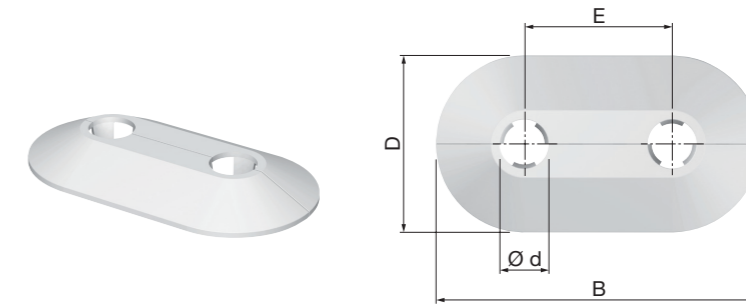

Tipas	Išorinis vamzdžio skersmuo [mm]	Vid. skersmuo [mm]	Matmenys			Gaminio kodas	
			B [mm]	D [mm]	E [mm]		
RVD 15/50	15	15	110	60	50	50	12569
RVD 16/50	16	16	110	60	50	50	12570

APDAILINIAI VAMZDŽIŲ POROS DANGTELIAI

Tvarkingas ir veiksmingas būdas paslėpti kiaurymes grindyse, sienose ir lubose.

- Gaminami iš polipropileno.
- Maksimali temperatūra: 120 °C.

Apdailiniai HRDB/RDC vamzdžių poros dangteliai

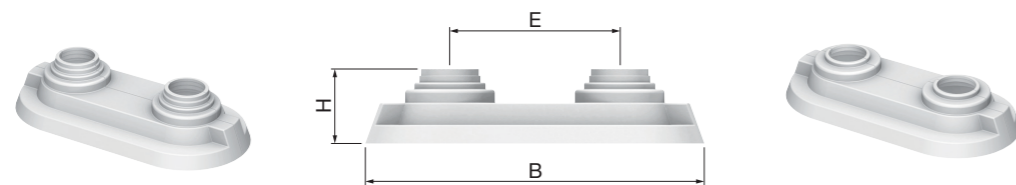

HRDB 50

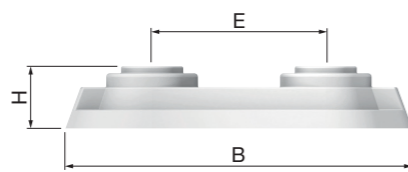

RDC 50

Tipas	Išorinis vamzdžio skersmuo [mm]	Matmenys			Gaminio kodas	
		B [mm]	H [mm]	E [mm]		
HRDB 50	14, 16, 17, 20	99	20	50	50	12550
RDC 50	-	99	18	50	50	12555

Apdailiniai RVDC vamzdžių poros dangteliai

Chromuota.

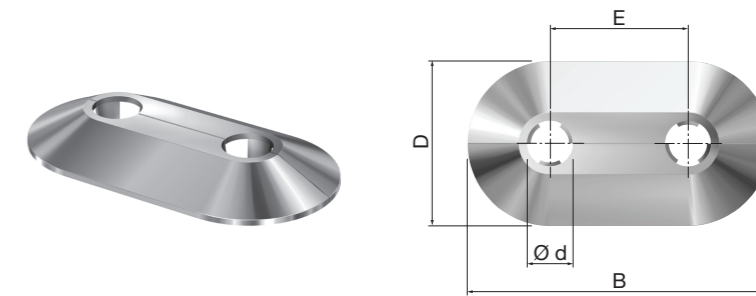

Tipas	Išorinis vamzdžio skersmuo [mm]	Vid. skersmuo [mm]	Matmenys			Gaminio kodas	
			B [mm]	D [mm]	E [mm]		
RVDC 15/50	15	15	110	60	50	50	12529